



[www.technomarin.ru](http://www.technomarin.ru)

# ТЕХНОМАРИН

✓ *Скорость*

✓ *Комфорт*

✓ *Безопасность*



2016-2017

Каталог  
запчастей  
для квадроциклов

## Комплекс

В 2013 году было завершено строительство многофункционального комплекса Техномарин площадью 8500 кв. метров на севере Санкт-Петербурга. Комплекс имеет удобные подъездные пути для любого вида автотранспорта. На прилегающей территории расположена вместительная парковка. Под крышей комплекса находится офис, склад, производство и выставочный зал.

## Склад

Складской терминал спроектирован и построен с учетом требований безопасности и специфики деятельности компании. Современное складское оборудование, прогрессивная система маркировки и учета товаров, оптимальный механизм взаимодействия офиса и склада позволили создать эффективную систему приемки, хранения и отгрузки товаров.

## Multiuse Facility

In 2013 Technomarin announces the completion of construction of a 8500 square meters multiuse facility in northern St. Petersburg. The facility has a convenient access to any kind of motor vehicle. There is a spacious parking area and several multipurpose entrances to the building. The facility accommodates all company divisions – office, warehouse, production, and showroom .

## Warehouse

The warehouse terminal is designed and built with due regard to safety requirements and the specific business needs. The most up-to-date equipment, advanced marking and inventory accounting system, optimized office-warehouse interaction mechanism made it possible to build up the effective acceptance, storage, and shipping system.





## Производство

В настоящее время наше производство выпускает более 300 изделий из дерева и стали. Современное высокотехнологичное оборудование и квалифицированный инженерный и рабочий персонал обеспечивают быструю разработку и внедрение новой продукции, а также постоянный контроль качества серийного производства. Гибко настроенные производственные процессы и прямые поставки материалов и комплектующих позволяют нашей компании быстро реагировать на потребности рынка и выпускать даже мелкосерийные партии товаров, сохраняя при этом привлекательные цены.

## Production

Currently over 300 steel and wooden articles are manufactured at our own production facility. Up-to-date high technology equipment and qualified engineer and operating personnel ensure rapid product development and introduction as well as consistent quality control over the series production. Responsive manufacturing and direct system of material supply allow our company to promptly answer the market needs and run even small-lot production, still keeping attractive prices.





## Запчасти двигателя..... 8

Поршневые комплекты NAMURA .....	8
Комплекты прокладок двигателя .....	9
Свечи зажигания NGK.....	10
Маркировка свечей зажигания.....	11
Клапаны .....	13



## Топливная система..... 14

Ремкомплект бензонасоса .....	14
-------------------------------	----



## Фильтры..... 15

Воздушные фильтры.....	15
Масляные фильтры.....	17
Топливные фильтры .....	18



## Электрооборудование..... 19

Стартеры .....	19
Реле регуляторы напряжения .....	20
Катушки зажигания.....	21
Реле стартера (соленоиды).....	21



## Трансмиссия..... 22

Ведущие вариаторы CVTech .....	22
Съемники вариатора.....	22
Запчасти для ведущих вариаторов .....	23
Ремни вариатора .....	24
Пыльники ШРУС .....	26
Приводы в сборе.....	31

Сальники редуктора.....	37
Крестовины карданного вала .....	38
Ступичные подшипники .....	39



## Рулевое управление ..... 40

Рулевые наконечники.....	40
Ремкомплект рулевой колонки.....	43



## Подвеска..... 44

Ремкомплекты подвески .....	44
Шаровые опоры.....	47
Амортизаторы .....	50
Стойки стабилизатора .....	50



## Тормозная система ..... 52

Тормозные колодки BRONCO .....	52
Тормозные колодки PULLER.....	55



## Продукция STORM ..... 58

Защитные комплекты.....	59
Снегоотвалы.....	68
Крепления для лебедок.....	73
Выносы радиаторов.....	76



## Шины Wanda Journey..... 77



## Части кузова и стекла ..... 82

Замки капота .....	82
Стекла ветровые.....	83
Крепеж для пластиковых навесных частей .....	83
Расширители колесных арок.....	84



## Световое оборудование ..... 85

Задние фонари, плафоны.....	85
Пржекторы.....	85



## Акустика и аудиокomпоненты ..... 86



## Аксессуары..... 87

Держатели свечей .....	87
Защита рук .....	87
Ремонт шин.....	87
Шипы.....	88
Кofры .....	88
Универсальные крепления .....	89



## Сопутствующие товары ..... 91

Наши партнеры:



# Запчасти двигателя



Запчасти двигателя **Namura Technologies** по показателям надежности и качества превосходят оригинальные OEM аналоги, при этом стоимость запчастей **Namura** более привлекательна.

**Namura Technologies** предоставляет клиенту продукт премиум уровня по более доступной, чем OEM запчасти цене. Это позволяет компании с каждым годом завоевывать все большую популярность в мировой индустрии Powersports.

## Поршневые комплекты NAMURA



### В каждый комплект входит:

- 1 поршень;
- 1 комплект поршневых колец;
- 1 поршневой палец;
- 1 комплект стопорных колец.

### Polaris

**NA-50004** — номинальный (91.97 мм.)  
**NA-50004-2** — ремонтный (92.47 мм.)

**Подходит для:**  
 Sportsman 500 96-13, Ranger 500 99-13

**OEM (номинал):**  
 3085377, 3085530, 3085635, 3085866,  
 3087170, 3087221

**OEM (ремонтный):**  
 3085403, 3085532, 3085637, 3085868,  
 3087172, 3087223

**NA-50012** — номинальный (86.93 мм.)

**Подходит для:**  
 Sportsman 850 09-16

**OEM:**  
 2204055, 2204958

**NA-50080** — номинальный (79.95 мм.)

**Подходит для:**  
 Sportsman 800 05-14, Ranger 800 10-14

**OEM:**  
 2202917

### BRP

**NA-40012** — номинальный (101.97 мм.)

**Подходит для:**  
 Grizzly 700 07-13, Raptor 700 06-14,  
 Rhino 700 08-13

**OEM:**  
 1S3-11631-00-00, 1S3-11631-10-00

### Yamaha

**NA-80001** — номинальный (90.958 мм.)  
**NA-80001-2** — ремонтный (91.458 мм.)

**Подходит для:**  
 Outlander 400 03-15, Outlander 800 06-15,  
 Commander 800 11-16

**OEM:**  
 420296770, 420685714, 420296775



## Комплекты прокладок двигателя

### Polaris

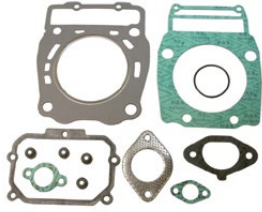

**NA-50004T** — верхний комплект

**Подходит для:**  
Sportsman 500 96-13, Ranger 500 99-13

**OEM:**  
3085370, 3089966, 3085371, 3085075

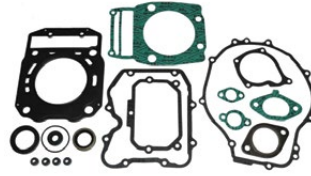

**NA-50004F** — полный комплект

**Подходит для:**  
Sportsman 500 96-13, Ranger 500 99-13

**OEM:**  
3085370, 3089966, 3085371, 3085075,  
3086840, 3084937, 3084973, 3084839



**NA-50012T** — верхний комплект

**Подходит для:**  
Sportsman 850 09-16, Scrambler 850 13-16

**OEM:**  
5813345, 3610165, 3610133, 3087957



**NA-50012F** — полный комплект

**Подходит для:**  
Sportsman 850 09-16, Scrambler 850 13-16

**OEM:**  
5813345, 3610165, 3610133, 3087957,  
5413361, 5412954, 5813465, 5813941,  
3610151, 3610152, 3610220

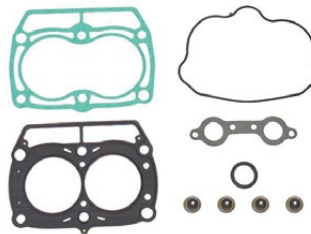

**NA-50080T** — верхний комплект

**Подходит для:**  
Sportsman 800 05-14, Ranger 800 10-14

**OEM:**  
5811511, 5247359, 5254357, 5247360,  
5411895, 5413747

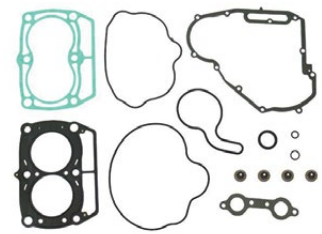

**NA-50080F** — полный комплект

**Подходит для:**  
Sportsman 800 05-14, Ranger 800 10-14

**OEM:**  
5811511, 5247359, 5254357, 5247360,  
5411895, 5413747, 5812936, 5812571

### BRP

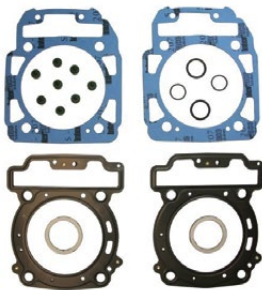

**NA-80005T** — верхний комплект

**Подходит для:**  
Outlander 800 06-15, Renegade 800 07-15,  
Commander 800 11-15

**OEM:**  
420630210, 420630195, 707600317

### Yamaha



**NA-40013F** — полный комплект

**Подходит для:**  
Grizzly 700 07-13, Raptor 700 06-14,  
Rhino 700 08-13

**OEM:**  
1S3-11351-00-00, 3B4-11181-00-00,  
3YF-14613-01-00, 5H0-12119-00-00,  
3B4-12428-00-00, 3B4-15451-00-00,  
3B4-15463-00-00

## Свечи зажигания NGK

### Строение

Гайка типа SAE или 4 мм резьба

Изолятор с барьерами тока утечки

Внутреннее уплотнение

Помехоподавляющий резистор (стекломасса)

Невыпадающее уплотнительное кольцо

Накатанная резьба

Промежуточный электрод с медным сердечником

Зазор

Боковой электрод

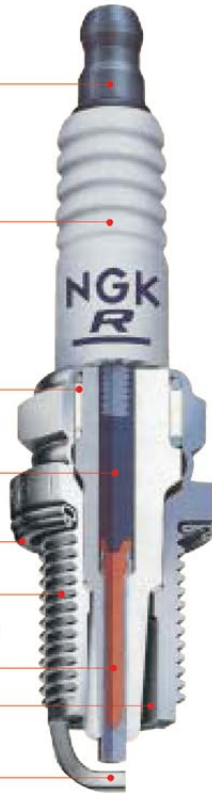

### Калильное число и теплоотдача

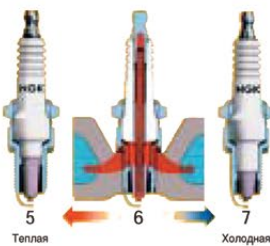

Калильное число описывает способность свечи зажигания отдавать поглощенную теплоту сгорания. Примерно 75% теплоты сгорания отдается головке блока цилиндров через резьбу и уплотнительное кольцо.

Общий принцип:  
Холодные свечи зажигания устанавливаются в двигателях с высокой температурной нагрузкой (гоночных двигателях).  
Теплые свечи зажигания устанавливаются в двигателях с низкой температурной нагрузкой.

### Тепловые характеристики свечей зажигания с различными калильными числами

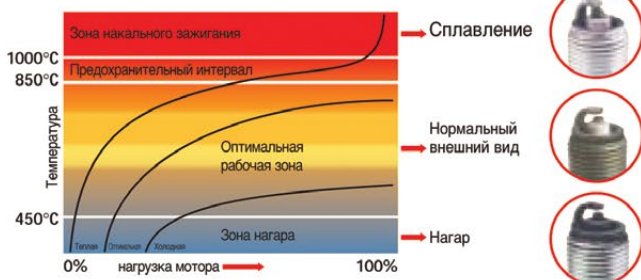

### Свечи со скользящей искрой

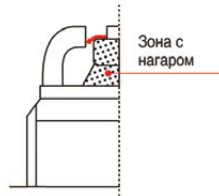

Принцип свечи зажигания с половинной скользящей искрой основан на том, что запальная искра скользит по выдвинутому наконечнику изолятора и удаляет возможные сажевые отложения. Лишь затем происходит искровое перекрытие с промежуточного на боковой электрод и надежное воспламенение воздушно-топливной смеси.

### Свечи с дополнительной искрой

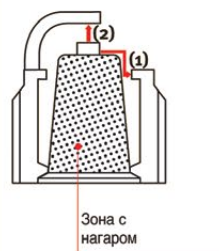

В свечах зажигания NGK с дополнительной искровым промежутком при сильном нагаре высокое напряжение сначала вытекает через наконечник изолятора, а затем поступает в то место, где корпус свечи зажигания притянут наконечнику изолятора (1), при этом образуется запальная искра. Происходит гарантированное воспламенение воздушно-топливной смеси, двигатель немедленно запускается. По достижении температуры самоочистки (>450°C) на наконечнике изолятора остаточные продукты сгорания удаляются и воспламенение снова происходит обычным способом между промежуточным и боковым электродом (2).

### Иридиевые свечи зажигания Iridium IX



За счет промежуточного электрода из иридия толщиной всего 0,6 мм достигается высокая напряженность поля. В кольцевом зазоре происходят электрические разряды. Тем самым устраняется возможный нагар. Благодаря этому достигаются отличные пусковые качества холодного двигателя и высокая надежность зажигания.

Новый промежуточный электрод с иридиевым наконечником толщиной всего 0,6 мм



### Изображения



Отложения в двигателях с механическим износом способствуют локальному зажиганию.



Обычное коричневое потемнение над шестигранником из-за отложений заряженных частиц масла (коронарное пятно).



Поломка изолятора из-за неправильного обращения (момент затяжки, действие внешних сил).

### Моменты затяжки

Головка цилиндра из лёгкого металла и плоское уплотнение с диаметром резьбы:

18 mm: 35–40 Nm	14 mm: 25–30 Nm	12 mm: 15–20 Nm	10 mm: 10–12 Nm	8 mm: 8–10 Nm
--------------------	--------------------	--------------------	--------------------	------------------

### Маркировка свечей зажигания

Здесь приведено стандартное наименование типа свечей NGK. Кроме того, существуют некоторые специальные обозначения.

Диаметр резьбы / Шестигранник		Структура		Помехоподавляющий резистор		Калильное число	
A	18 мм / 25,4 мм	P	с выступающим изолятором	R	с резистором	2	
B	14 мм / 20,8 мм	M	Компактная свеча	Z	с индуктивным резистором	4	
C	10 мм / 16,0 мм	U	Тип с поверхностным разрядом или дополнительным искровым зазором			5	
D	12 мм / 18,0 мм					6	
E	8 мм / 13,0 мм					7	
AB	18 мм / 20,8 мм					8	
BC	14 мм / 16,0 мм			9			
BK	14 мм / 16,0 мм			10			
DC	12 мм / 16,0 мм						

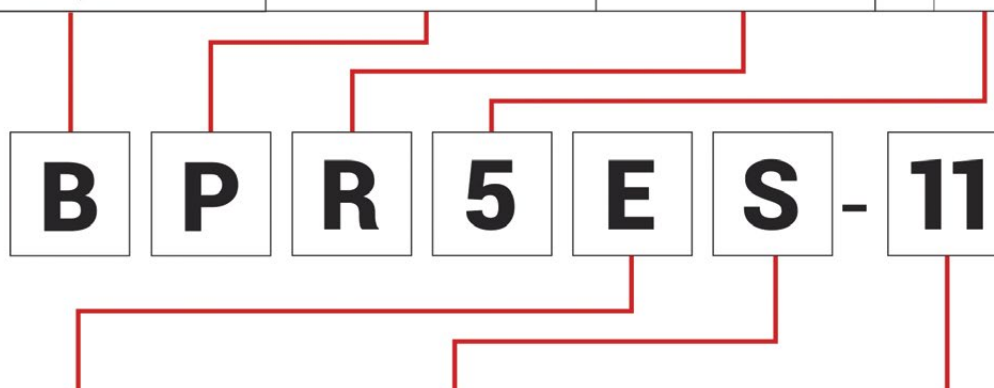

Длина резьбы		Конструктивные особенности		Межэлектродный зазор	
E	19,0 мм	B	Неподвижная контактная гайка SAE (CR8EB)	пустой	Мотоцикл: 0,7-0,8 мм, Автомобиль: 0,8-0,9 мм
EH	19,0 мм, с частично нарезанной резьбой, длина резьбы 12,7мм	CM	Наклонно выполненный боковой электрод. Компактный тип (длина изолятора: 18,5 мм).	-8	0,8 мм
H	12,7 мм	CS	Наклонно выполненный боковой электрод. Компактный тип (длина изолятора: 18,5 мм).	-9	0,9 мм
L	11,2 мм	G,GV	Гоночная свеча зажигания	-10	1,0 мм
F	Коническая плотная посадка A-F---10,9 мм B-F---11,2 мм B-EF--17,5 мм BM-F --7,8 мм	I	Иридиевый электрод	-11	1,1 мм
		IX	Иридиевый электрод (IX)	-13	1,3 мм
		J	2 боковых электрода (специальная форма)	-14	1,4 мм
		K	2 боковых электрода	-15	1,5 мм
		-L	Промежуточное калильное число		
пустой	Компактная свеча BM---9,5 мм BPM---9,5 мм CM---9,5 мм	-LM	Компактный тип (Длина изолятора: 14,5 мм)		
		N	Специальный боковой электрод	-S	Специальное уплотнительное кольцо
		P	Платиновый электрод	-E	Специальное сопротивление
		Q	4 боковых электрода		
		S	Стандартный тип		
		T	3 боковых электрода		
		U	Тип с полуповерхностным разрядом		
		VX	Платиновая свеча зажигания (VX)		
		Y	Центральный электрод с V-образной насечкой		
		Z	Специальная конструкция		

Здесь приведено стандартное наименование типа свечей NGK. Кроме того, существуют некоторые специальные обозначения.

Типы свечей зажигания		Размеры резьбы и раствор шестигранного ключа				
D	Свеча с повышенной надёжностью зажигания, с особо тонким электродом	KA	Ø12.0	19,0 мм	Уплотнительное кольцо	14,0
I	Иридиевая свеча	KB	Ø12.0	19,0 мм	Уплотнительное кольцо	Bi-Hex 14.0
L	Удлинённая резьбовая часть	MA	Ø10.0	19,0 мм	Уплотнительное кольцо	14,0
P	Платиновая свеча	NA	Ø12.0	17,5 мм	Коническая плотная посадка	14,0
S	Свеча с повышенной надёжностью зажигания, квадратная платиновая вставка	F	Ø14.0	19,0 мм	Уплотнительное кольцо	16,0
Z	Свеча с выступающим искровым зазором	G	Ø14.0	19,0 мм	Уплотнительное кольцо	20,8
Указанные выше обозначения могут быть комбинированными, напр., ILFR..., PLZFR... Наличие буквы "L" (удлинённая резьбовая часть), приоритетно по отношению ко всем другим буквам, обозначающим длину. напр., • Свеча с уплотнительным кольцом FR5AP-11; длина резьбы 19.0 мм LFR5AP-11; длина резьбы 26.5 мм • Свеча с конической плотной посадкой PTR5C-13; длина резьбы 17,5 мм PLTR6A-10G; длина резьбы 25.0 мм		J	Ø12.0	19,0 мм	Уплотнительное кольцо	18,0
		K	Ø12.0	19,0 мм	Уплотнительное кольцо	16,0
		L	Ø10.0	12,7 мм	Уплотнительное кольцо	16,0
		M	Ø10.0	19,0 мм	Уплотнительное кольцо	16,0
		T	Ø14.0	17,5 мм	Коническая плотная посадка	16,0
		U	Ø14.0	11,2 мм	Коническая плотная посадка	16,0
		W	Ø18.0	10,9 мм	Коническая плотная посадка	20,8
		X	Ø14.0	9,5 мм	Уплотнительное кольцо	20,8
		Y	Ø14.0	11,2 мм	Коническая плотная посадка	16,0

P F R 5 A - 11

Помехоподавляющий резистор		Калильное число		Конструкция	Межэлектродный зазор		
R	с резистором	2	горячие	A,B,C... Специальные характеристики Suffix код	пустой	Мотоцикл: 0,7-0,8 мм Автомобиль: 0,8-0,9 мм	
		4			- 7	0,7 мм	
		5			- 9	0,9 мм	
		6		I	Иридиевый электрод	-10	1,0 мм
		7		P	Платиновый электрод	-11	1,1 мм
		8				-13	1,3 мм
		9				-14	1,4 мм
		10		холодные		-15	1,5 мм
					-A	без уплотнительного кольца	
					-D	Специальное покрытие металлического корпуса	
					-E	Специальное сопротивление	
					-G	Боковой электрод с медным сердечником	
					-H	Специальная резьба	
					-J	2 боковых электрода	
					-K	Защищённый от вибрации боковой электрод	
					-N	Специальный боковой электрод	
					-Q	4 боковых электрода	
					-S	Специальное уплотнительное кольцо	
					-T	3 боковых электрода	

### Arctic Cat

Тип свечи NGK	Артикул	Оригинальный номер
CPR8E	7411	0217-799
CR6E	6965	0217-632
CR7E	4578	0217-708
CR8E	1275	0217-705
D8EA	2120	0217-796
DPR7EA-9	5129	0217-730
DR7EA	7839	0217-713

### Yamaha

Тип свечи NGK	Артикул	Оригинальный номер			
DR7EA	7839	94700-00852-00	94701-00345-00	DR7-EA000-00-00	NGK-DR7EA-00-00
CPR7EA-9	3901	2MB-E119C-00-00	94701-00420-00	CPR-7EA90-00-00	NGK-CPR7EA-9-00
CR8E	1275	94701-00330-00	CR8-E0000-00-00	NGK-CR8E0-00-00	94701-00411-00
D8EA	2120	D8E-A0000-00-00	94701-00157-00	NGK-D8EA0-00-00	
DP8EA-9	5829	DP8-EA900-00-00	NGK-DP8EA-90-00		
DPR8EA-9	4929	DPR-8EA90-00-00	94701-00241-00	NGK-DPR8E-A9-00	
DR8EA	7162	94701-00333-00	DR8-EA000-00-00	NGK-DR8EA-00-00	
LMAR6A-9	5946	94701-00423-00	LMA-R6A90-00-00	NGK-LMAR6-A9-00	

### Polaris

Тип свечи NGK	Артикул	Оригинальный номер		
BKR5E	7938	3070175		
BCPR7ES	3330	3021671	3070195	
BKR6E	6962	3070172	3084997	3087257
CR8EB	7784	3022559	3022662	
DCPR8E	4339	3088051		
LZKAR7A	6799	3021732	3022111	3022225

### BRP

Тип свечи NGK	Артикул	Оригинальный номер		
BPR7HS	6422	219700194	A9807610100A	278002223
CR8E	1275	707000306	711297920	
DCPR8E	4339	707000246		
DCPR9E	2641	420297942	278002297	
DR8EA	7162	707000008		

### Kawasaki

Тип свечи NGK	Артикул	Оригинальный номер
CPR8EB-9	6607	92070-0020
CR7E	4578	92070-1209
D8EA	2120	92070-1011
DPR7EA-9	5129	92070-Y003
DPR8EA-9	4929	92070-1065
DR8EA	7162	92070-1199

### Suzuki

Тип свечи NGK	Артикул	Оригинальный номер
CR6E	6965	09482-00528
CR7E	4578	09482-00516
CR8EB	7784	09482-00570
DR7EA	7839	09482-00398
LMAR7A-9	4908	09482-00624

### Honda

Тип свечи NGK	Артикул	Оригинальный номер
BKR5E-11	1662	98079-5514E
DPR7EA-9	5129	98069-57916
DPR8EA-9	4929	98069-58916
DPR8Z	4730	98061-58616
DR8ES-L	2923	98069-58719
IFR5L11	6502	98079-5517U
IFR8H11	5068	31918-MEB-671
IJR7A9	7901	98069-5791U
ZFR7F-11	2975	98079-5714G

## Клапаны

### BRP



#### AU-090171 – впускной

##### Подходит для:

Outlander 800 06-15, Outlander 400 03-15, Outlander 650 06-16, Renegade 800 07-15, Commander 800 11-15

##### OEM:

420254350, 420254351, 420254352

##### Производитель:

Bronco



#### AU-09017E – выпускной

##### Подходит для:

Outlander 800 06-15, Outlander 400 03-15, Outlander 650 06-16, Renegade 800 07-15, Commander 800 11-15

##### OEM:

420254360, 420254361, 420254362

##### Производитель:

Bronco

# Топливная система

## Ремкомплект бензонасоса

Polaris

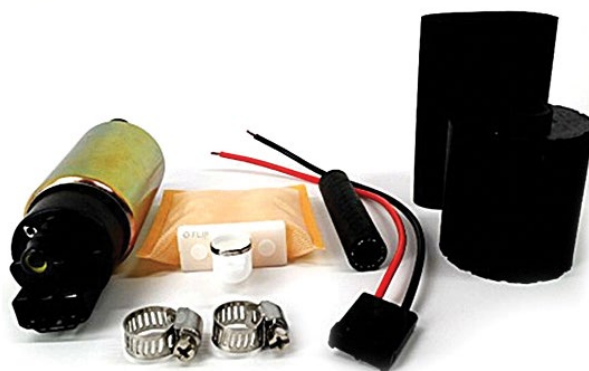

AT-07502

**Подходит для:**

Sportsman 800 05-14, Sportsman 500 05-10, Sportsman 700 05-08, Ranger 500 09-13, Ranger 700 07-09, Ranger 800 2010

**ОЕМ:**

2204308, 2204306, 2520437

**Производитель:**

Bronco

## Фильтры

### Воздушные фильтры

#### Arctic Cat

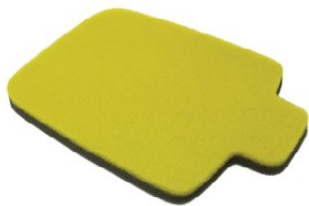

**AT-07310**

**Подходит для:**

650 08-11, 700 08-15, TRV 700 10-15, TRV 550 10-15, PROWLER 550 10-14, PROWLER 700 09-14

**ОЕМ:**

0470-558

**Производитель:**

Bronco

#### BRP



**AT-07283**

**Подходит для:**

Outlander 800 06-08, Outlander 650 06-09, Outlander 500 07-12, Renegade 800 07-08, Renegade 500 08-12

**ОЕМ:**

707800174

**Производитель:**

Bronco



**AT-07298**

**Подходит для:**

Outlander 1000 12-16, Outlander 800 12-15, Outlander 650 13-16, Outlander 500 13-15, Renegade 1000 12-15, Renegade 800 12-15, Renegade 500 13-15

**ОЕМ:**

707800371

**Производитель:**

Bronco

#### Honda



**AT-07077**

**Подходит для:**

TRX 500 05-14, TRX 680 06-16, MUV 700 09-13

**ОЕМ:**

17254-HP0-A00

**Производитель:**

Bronco

#### Kawasaki



**AT-07262**

**Подходит для:**

Brute Force 650 05-13, KFX 700 04-09, Prairie 700 04-06

**ОЕМ:**

11013-0001

**Производитель:**

Bronco



**AT-07263**

**Подходит для:**

Brute Force 650i 06-13, Brute Force 750i 05-16

**ОЕМ:**

11013-0021, 11013-0007

**Производитель:**

Bronco

### Polaris



**AT-07293**

**Подходит для:**  
Ranger 400 10-14, Ranger 500 06-13,  
Ranger 700 06-09

**OEM:**  
7081308

**Производитель:**  
Bronco



**AT-07312**

**Подходит для:**  
Ranger 800 11-15, Ranger 900 11-14,  
RZR 800 08-14

**OEM:**  
1240482

**Производитель:**  
Bronco



**AT-07043**

**Подходит для:**  
Sportsman 500 96-10, Sportsman 550 11-14,  
Sportsman 570 14-16, Sportsman 700 02-07,  
Sportsman 800 05-14, Sportsman 850 09-16

**OEM:**  
7080595, 7082101

**Производитель:**  
Bronco

### Polaris



**MAU 60194**

**Подходит для:**  
Sportsman 500 96-10, Sportsman 550 11-14,  
Sportsman 570 14-16, Sportsman 700 02-07,  
Sportsman 800 05-14, Sportsman 850 09-16

**OEM:**  
7080595, 7082101

**Производитель:**  
M-Filter

### Yamaha



**AT-07008**

**Подходит для:**  
Grizzly 660 02-08, Raptor 04-13

**OEM:**  
1UY-14451-00

**Производитель:**  
Bronco



**AT-07159**

**Подходит для:**  
Grizzly 550 09-14, Grizzly 700 07-15

**OEM:**  
1HP-E4451-00-00, 3B4-14451-00-00,  
1HP-E4451-01-00

**Производитель:**  
Bronco

### Suzuki



**AT-07272-1**

**Подходит для:**  
KingQuad 450 07-10, KingQuad 500 09-15,  
KingQuad 700 05-06, KingQuad 750 08-15

**OEM:**  
13780-31G00, 13780-31G10, 13780-31G20,  
13780-31G30

**Производитель:**  
Bronco



## Масляные фильтры

### Arctic Cat



**AT-07184**

**Подходит для:**  
400 09-13, 650 08-12, 700 08-13, 09-12,  
Prowler 700 09-13, Prowler 1000 09-12

**OEM:**  
0812-029, 3436-021, 0812-034

**Производитель:**  
Bronco



**AT-07011**

**Подходит для:**  
375 00-05, 400 98-08, 500 01-07, 700 06-07

**OEM:**  
0436-001, 0436-146, 0812-005

**Производитель:**  
Bronco



**AT-07067**

**Подходит для:**  
650 V-2 04-06

**OEM:**  
3201-451, 3201-044

**Производитель:**  
Bronco

### BRP



**AT-07058-1**

**Подходит для:**  
Outlander 400 03-15, Outlander 500 07-15,  
Outlander 650 07-16, Outlander 800 06-15,  
Outlander 1000 12-16, Commander 800 11-16,  
Commander 1000 11-16

**OEM:**  
420256188, 711256188

**Производитель:**  
Bronco

### CF-Moto



**AT-07309**

**Подходит для:**  
CF500

**OEM:**  
0180-011300-0B00

**Производитель:**  
Bronco

### Kawasaki



**AT-07067**

**Подходит для:**  
Brute Force 650 05-13, Brute Force 750 05-14,  
Prairie 360 03-12, Teryx 750 08-13, Teryx 800 14-16

**OEM:**  
16097-0004, 16097-1063, 16097-1068,  
16097-1072, 16097-0003, 16097-0007

**Производитель:**  
Bronco

### Honda



**AT-07005-2**

**Подходит для:**  
TRX 300 98-09, TRX 350 00-06, TRX 400 99-14,  
TRX 420 07-16, TRX 500 07-16

**OEM:**  
15412-HM5-A10

**Производитель:**  
Bronco



**AT-07013-1**

**Подходит для:**  
TRX 400 04-07, TRX 500 01-14, TRX 680 06-16,  
MUV 700 09-13

**OEM:**  
15412-KEA-003

**Производитель:**  
Bronco

### Suzuki



**AT-07011**

**Подходит для:**  
King Quad 400 08-12, King Quad 500 09-15,  
King Quad 750 08-15

**OEM:**  
16510-03G00-X07, 16510-07J00

**Производитель:**  
Bronco

### Polaris



**AT-07087**

**Подходит для:**

Sportsman 500 12-14, Sportsman 550 09-14, Sportsman 570 14-16, Sportsman 850 09-16, Sportsman 1000 15-16, Scrambler 1000 14-15, RZR 900 11-12

**OEM:**

2520799, 3089996, 2521424

**Производитель:**

Bronco



**20-006**

**Подходит для:**

Sportsman 400 01-05, Sportsman 400HO 08-11, Sportsman 500 96-11, Trail Boss 330 03-11, Trail Blazer 330 08-11, Ranger 500 06-13

**OEM:**

3084963

**Производитель:**

Bronco



**AT-07063**

**Подходит для:**

Sportsman 600 03-05, Sportsman 700 02-08, Sportsman 800 05-14, Ranger 800 10-14

**OEM:**

2540086, 2540006, 2540122

**Производитель:**

Bronco

### Yamaha



**20-006**

**Подходит для:**

Kodiak 450 03-06, Grizzly 660 02-06, Rhino 660 04-06

**OEM:**

5GH-13440-00-00, 5GH-13440-10-00, 5GH-13440-30-00

**Производитель:**

Bronco



**AT-07067**

**Подходит для:**

Grizzly 450 07-14, Grizzly 550 09-14, Grizzly 700 07-15

**OEM:**

2MB-E3440-00-00, 5GH-13440-20-00, 5GH-13440-50-00

**Производитель:**

Bronco



**AT-07132**

**Подходит для:**

Raptor 250 08-13, YFZ450 04-16

**OEM:**

5D3-13440-00-00, 5D3-13440-01-00, 5D3-13440-02-00, 5TA-13440-00-00

**Производитель:**

Bronco

## Топливные фильтры

### BRP



**SM-07354**

**Подходит для:**

Outlander 500 07-08, Outlander 650 06-08, Outlander 800 06-08, Renegade 800 07-08

**OEM:**

709000100

**Производитель:**

Bronco

# Электрооборудование

## Стартеры

### BRP



#### SM-01305

**Подходит для:**

Outlander 500 07-15, Outlander 650 06-16,  
Outlander 800 06-15, Outlander 1000 12-16,  
Renegade 800 07-15, Commander 800 11-16,  
Commander 1000 11-16

**OEM:**

420684560, 420684562

**Производитель:**

Sport Parts Inc.

### Polaris



#### AT-01103

**Подходит для:**

Sportsman 600 03-05, Sportsman 700 02-08,  
Sportsman 800 05-14, Ranger 700 05-09,  
Ranger 800 10-15, RZR 800 08-14

**OEM:**

4010417, 4011584, 4012032, 4013268

**Производитель:**

Bronco



#### AT-01106

**Подходит для:**

Sportsman 500 96-12, Scrambler 500 97-12,  
Ranger 500 09-13

**OEM:**

3084981, 3090188

**Производитель:**

Bronco

### Yamaha



#### AT-01086

**Подходит для:**

Grizzly 550 09-14, Grizzly 700 09-16

**OEM:**

28P-81890-00-00

**Производитель:**

Bronco



#### AT-01113

**Подходит для:**

Grizzly 660 02-08, Grizzly 700 07-08, Raptor 700 06-16, Rhino 450 06-09,  
Rhino 660 04-07, Rhino 700 08-13

**OEM:**

5KM-81890-00-00, 1S3-81890-00-00,  
2MB-H1890-00-00

**Производитель:**

Bronco

## Реле регуляторы напряжения

### BRP



**AT-01657**

**Подходит для:**

Outlander 500 07-15, Outlander 650 06-15,  
Outlander 800 06-15

**ОЕМ:**

710000870, 710000908, 710001103

**Производитель:**

Bronco

### Honda



**AT-01227**

**Подходит для:**

TRX 500 05-11, TRX 680 06-14

**ОЕМ:**

31600-HP0-A01

**Производитель:**

Bronco

### Kawasaki



**SM-01118**

**Подходит для:**

Brute Force 750 05-07, Mule 620 07-08

**ОЕМ:**

21066-0705, 21066-1127

**Производитель:**

Bronco

### Polaris



**AT-01227**

**Подходит для:**

Ranger 800 11-15, RZR 570 13-15, RZR 800 11-14

**ОЕМ:**

4012941

**Производитель:**

Bronco

### Yamaha



**SM-01118**

**Подходит для:**

YFZ450 09-16, Grizzly 660 02-08,  
Raptor 700 06-15, Rhino 450 06-09,  
Rhino 660 04-07

**ОЕМ:**

5BN-81960-00-00

**Производитель:**

Bronco

**AT-01227**

**Подходит для:**

Grizzly 550 09-14, Grizzly 700 08-16,  
Rhino 700 08-13

**ОЕМ:**

1D7-81960-00-00, 1D7-81960-01-00

**Производитель:**

Bronco

### Suzuki



**SM-01118**

**Подходит для:**

KingQuad 400, 08-10 KingQuad 500 09-13,  
KingQuad 750 08-13

**ОЕМ:**

32800-42F00, 32800-38F10

**Производитель:**

Bronco

## Катушки зажигания

**Yamaha**



**AT-01342**

**Подходит для:**  
Grizzly 550 09-14, Grizzly 700 08-15

**OEM:**  
1D7-82310-00-00, 1D7-82310-01-00

**Производитель:**  
Bronco

**Honda**



**AT-01319**

**Подходит для:**  
TRX500 05-11

**OEM:**  
30500-HP0-A71, 30500-HP0-A01

**Производитель:**  
Bronco

**BRP**



**SM-01149**

**Подходит для:**  
Outlander 500 07-15, Outlander 650 06-16,  
Outlander 800 06-15, Commander 800 11-16,  
Commander 1000 11-16

**OEM:**  
270600002, 278001546, 420266070

**Производитель:**  
Bronco

**Polaris**



**SM-01149**

**Подходит для:**  
Sportsman 700 05-07, Sportsman 800 05-14, Sportsman 850 09-16, Ranger  
800 10-14

**OEM:**  
4010425, 2876049

**Производитель:**  
Bronco



**AT-01319**

**Подходит для:**  
Sportsman 400HO 11-14, Sportsman 500HO 01-13, Ranger 500 05-09

**OEM:**  
3085227, 3085228, 3089239, 3089252, 3084979

**Производитель:**  
Bronco

## Реле стартера (соленоиды)

**BRP**



**AT-01752**

**Подходит для:**  
Outlander 500 08-15, Outlander 650 08-16,  
Outlander 800 08-15, Outlander 1000 12-16,  
Commander 800 11-15, Commander 1000 11-15

**OEM:**  
710001364

**Производитель:**  
Bronco

**Polaris**



**AT-01098**

Диаметр клеммы управляющего провода 5 мм.  
Диаметр клемм силовых проводов 6 мм.

**OEM:**  
3083211, 3085521, 3087196, 4010930,  
4011335

**Производитель:**  
Sport Parts Inc.

**Yamaha**



**AT-01100**

**Подходит для:**  
Grizzly 660 02-08, Grizzly 450 07-14

**OEM:**  
4SV-81940-00-00, 4SV-81940-10-00,  
4SV-81940-11-00, 4SV-81940-12-00,  
4XE-81940-12-00

**Производитель:**  
Bronco

# Трансмиссия

## Ведущие вариаторы CVTech



Ведущий мировой производитель вариаторных систем канадская компания CVTech, разработала специально для квадроциклов вариаторы под названием Trailbloc.



**Trailbloc от CVTech – это:**

- Эффективность
- Надежность
- Низкий уровень шума и вибраций
- Необслуживаемая конструкция

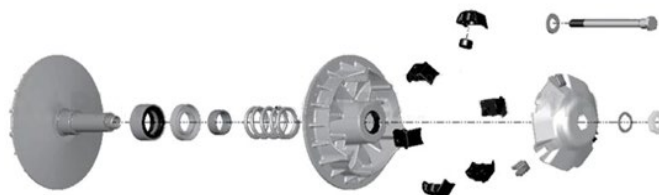

### BRP

**0900-0034**

**Подходит для:**  
Outlander 650 06-12

**Производитель**  
CVTech

**0900-0067**

**Подходит для:**  
Outlander 800 06-12

**Производитель**  
CVTech

**0900-0068**

**Подходит для:**  
Renegade 800 07-12

**Производитель**  
CVTech

**0900-0085**

**Подходит для:**  
Renegade 1000 12-13,  
Outlander 1000 2012

**Производитель**  
CVTech

## Съемники вариатора

### CVTech



**0155-0011**

Съемник подходит только для ведущих вариаторов CVTech!

**Производитель:**  
CVTech

### BRP



**AT-12250**

Длина: 206 мм.  
Резьба: M14x1,5

**OEM:**  
529035746

**Производитель:**  
Bronco

## Запчасти для ведущих вариаторов

### BRP



#### AT-03425 Ремкомплект ведущего вариатора

**В комплект входит:**

Слайдеры 2 шт.

**OEM:**

420281290, 420281291, 420281293, 711281290

Шайбы 2 шт.

**OEM:**

420626230, 420626231

Ролик 1 шт.

**OEM:**

417223387, 417223767, 420229585, 420229994, 420229995, 420229996, 420229997

Палец 1 шт.

**OEM:**

417223257, 420233890, 420233893, 420233895, 420233896

**Производитель:**

Bronco

### Polaris



#### AT-03418 Ремкомплект ведущего вариатора

**В комплект входит:**

Слайдеры 6 шт.

**OEM:**

5431936, 5439254

Шайбы 6 шт.

**OEM:**

5430702, 5430945, 5438247

Ролики 3 шт. (широкие 14 мм)

**OEM:**

1321622

Пальцы 3 шт.

**OEM:**

5020422

**Производитель:**

Bronco



#### AT-03129 Слайдер ведущего вариатора

Материал: PPS-GF40+TPEE

Внешний диаметр: 13,91-14,1 мм.

Толщина: 6,3 мм. (4,4+1,9)

**OEM:**

5431936, 5439254

**Производитель:**

Bronco

### CVTech



#### 0930-3001 Блок грузиков ведущего вариатора

Материал: пластик

Количество в одном вариаторе: 6 шт

**Производитель:**

CVTech

### Yamaha



#### AT-03410 Комплект грузиков ведущего вариатора

Количество в комплекте: 8 шт.

Вес: 21 гр.

Размеры: 30x15 мм.

**Подходит для:**

Grizzly 700 07-15, Viking 700 15-16

**OEM:**

3B4-17632-00-00, 3B4-17632-01-00

**Производитель:**

Bronco



#### AT-03410-1 Комплект грузиков ведущего вариатора

Количество в комплекте: 8 шт.

Вес: 18 гр.

Размеры: 30x15 мм.

**Подходит для:**

Grizzly 660 02-08

**OEM:**

5KM-17632-00

**Производитель:**

Bronco

## Ремни вариатора



Корпорация **Carlisle** (рус. Карлайл) – признанный мировой лидер в производстве вариаторных ремней. Carlisle проектирует и производит самые популярные в Серверной Америке, знаменитые вариаторные ремни для снегоходов – Ultimax. Весь свой богатейший опыт Carlisle вложила в создание ремня **Ultimax Hypermax**, специально предназначенного для квадроциклов.

Carlisle применяет в производстве **Hypermax** только лучшие компоненты и резиновые смеси. Также в **Hypermax** применено армирование ремня по собственнo разработанной технологии (называемой Aramax), с использованием особо-прочных арамидных волокон.

Используя ремень **Hypermax**, Вы обеспечите максимальную производительность вариаторной трансмиссии Вашего квадроцикла. Идеально точно спроектированная длина ремня предотвращает его проскальзывание. Также ремень **Ultimax Hypermax** исключает возникновение чрезмерного натяжения и избыточного трения в системе вариаторов.

Благодаря высокому качеству, использование **Hypermax** минимизирует износ вариаторной системы и предотвращает множество её возможных повреждений, которые могут быть вызваны применением менее качественных ремней.



### Arctic Cat

Артикул	Оригинальный номер		
UA400	3402-664		
UA401	3402-484	3402-757	
UA402	3301-113		
UA403	3303-537		
UA406	0823-013		
UA414	3301-756		
UA415	3303-095		
UA420	1402-564		
UA437	3403-141		
UA445	0823-231		
UA459	3201-242	0823-364	0823-228
UA460	3303-782		
UA463	3304-987		

### Kawasaki

Артикул	Оригинальный номер			
UA409	59011-1065			
UA410	59011-1066			
UA411	59011-1060	59011-1069		
UA415	59011-Y002			
UA421	59011-S003			
UA450	59011-1080	59011-0019	59011-0003	59011-1084
UA452	59011-Y003			
UA462	59011-Y001			

### BRP

Артикул	Оригинальный номер		
UA419	715900030	715000302	
UA420	420280200	715900023	711280200
UA435	420280280	715900024	
UA436	A23100117000		
UA446	420280360	715000302	420280362

### Polaris

Артикул	Оригинальный номер		
UA412	3211048	3211077	
UA413	3211069	3211095	3211091
UA415	453455		
UA424	3211106	3211161	3211130
UA426	3211113		
UA427	3211108	3211164	
UA440	3211131	3211164	
UA448	3211123	3211160	3211153

### Suzuki

Артикул	Оригинальный номер
UA400	27601-38F00
UA401	27601-09F60
UA421	27601-40B01
UA437	27601-31G00
UA443	27601-11H00
UA450	K5901-10003

### Yamaha

Артикул	Оригинальный номер				
UA416	5UH-17641-00-00	5UH-17641-01-00			
UA417	3C2-17641-00-00	5GH-17641-10-00	5GH-17641-00-00		
UA422	28P-17641-00-00	5KM-17641-01-00	5KM-17641-00-00	3B4-17641-00-00	B16-E7641-00-00
UA423	4WV-17641-00-00	4WV-17641-01-00			
UA425	3FA-17641-00-00				

## Пыльники ШРУС



Таблица размеров пыльников мм.

Артикул	A	B	C
AT-03086	18	66	94
AT-03076	22	67	111
AT-03079	23	76	111
AT-03080	21	73	93
AT-03081	19	66	104
AT-03082	19	62	104
AT-03083	20	64	96
AT-03085	23	74	94
AT-03092	19	63	99
AT-08525-1	18	56	80
AT-08540	17	63	87
AT-08541	25	78	95
AT-08542	18	66	94
AT-08544	22	76	99
AT-08545	19	65	100
AT-08546	20	62	95
AT-08547	19	65	89
AT-08583	19	78	105
AT-08585	19	66	109
AT-08586	18	69	108
AT-08587	20	72	106
AT-08593	19	60	102

### Honda

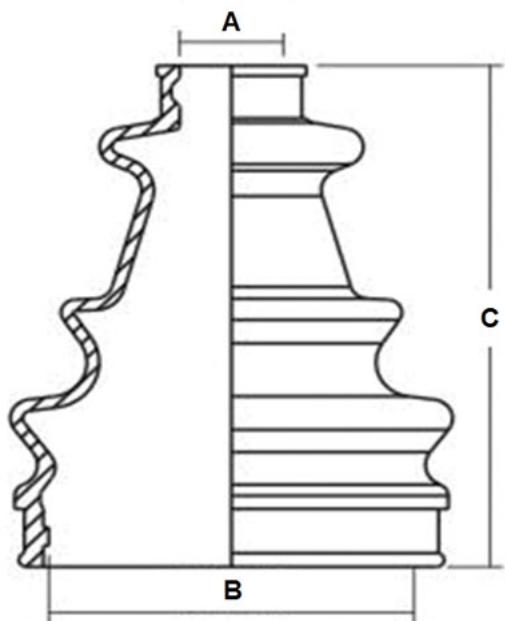

**AT-08525-1**

**OEM:**  
44230-HN8-A41

**Производитель:**  
Bronco



**AT-08540**

**OEM:**  
44240-HP5-601, 42202-HM5-630, 42202-HC5-003

**Производитель:**  
Bronco



**AT-08542**

**OEM:**  
44240-HN8-A41, 44240-HP0-305, 42202-HN2-003

**Производитель:**  
Bronco



**AT-08547**

**OEM:**  
42240-HN8-305, 42230-HN8-305, 42202-HN8-003, 42203-HN8-003

**Производитель:**  
Bronco



**AT-08593**

**OEM:**  
42203-HM7-003, 42203-HM7-830

**Производитель:**  
Bronco

### Polaris



**AT-03080**

**OEM:**  
2204459, 2204362

**Производитель:**  
Bronco



**AT-03081**

**OEM:**  
2204107, 3235158, 2204108, 2204251

**Производитель:**  
Bronco



**AT-03082**

**OEM:**  
2204387

**Производитель:**  
Bronco



**AT-03083**

**OEM:**  
2204361, 2204460

**Производитель:**  
Bronco



**AT-08540**

**OEM:**  
2203170, 2203141

**Производитель:**  
Bronco



**AT-08541**

**OEM:**  
2201373

**Производитель:**  
Bronco



**AT-08544**

**OEM:**  
2201374, 2202904

**Производитель:**  
Bronco



**AT-08545**

**OEM:**  
2203332, 2203843

**Производитель:**  
Bronco



**AT-08546**

**OEM:**  
2203331, 2203842

**Производитель:**  
Bronco



**AT-08547**

**OEM:**  
1332364, 2202910

**Производитель:**  
Bronco



**AT-08583**

**OEM:**  
2203108, 2204102

**Производитель:**  
Bronco



**AT-08585**

**OEM:**  
2202826

**Производитель:**  
Bronco

### Polaris



**AT-08586**

**OEM:**  
2201630, 2200773, 5411106, 3260114

**Производитель:**  
Bronco



**AT-08587**

**OEM:**  
2201015

**Производитель:**  
Bronco



**AT-03079**

**OEM:**  
2203336

**Производитель:**  
Bronco

### Kawasaki



**AT-08540**

**OEM:**  
49006-0016, 49006-1320, 49006-1293

**Производитель:**  
Bronco



**AT-08542**

**OEM:**  
49006-0065

**Производитель:**  
Bronco



**AT-08545**

**OEM:**  
49006-0105, 49006-0062, 49006-0073

**Производитель:**  
Bronco



**AT-08546**

**OEM:**  
49006-0068, 49006-0063

**Производитель:**  
Bronco



**AT-08547**

**OEM:**  
49006-0019

**Производитель:**  
Bronco



**AT-08525-1**

**OEM:**  
49006-0074, 49006-0095, 49006-0034,  
49006-0093

**Производитель:**  
Bronco



**AT-03076**

**OEM:**  
49006-0064, 49006-0084

**Производитель:**  
Bronco



**AT-08593**

**OEM:**  
49006-0054, 49006-1318

**Производитель:**  
Bronco

### Arctic Cat



**AT-03085**

**OEM:**  
2436-112, 1436-410

**Производитель:**  
Bronco



**AT-03086**

**OEM:**  
2436-111, 1436-419

**Производитель:**  
Bronco



**AT-08542**

**OEM:**  
1436-207, 0436-276

**Производитель:**  
Bronco

### Yamaha



**AT-08525-1**

**OEM:**  
4S1-2510H-00-00, 4S1-2510H-01-00,  
5KM-2510H-10-00, 5KM-2530X-10-00

**Производитель:**  
Bronco



**AT-08593**

**OEM:**  
3HN-2510H-00-00, 5UH-2510H-00-00,  
5GH-2510H-00-00, 28P-2510H-01-00,  
28P-2510H-00-00

**Производитель:**  
Bronco



**AT-08540**

**OEM:**  
5B4-F510H-00-00, 5UG-F530Y-00-00,  
5UG-F530Y-01-00, 4KB-2510H-00-00,  
5GT-2510H-00-00, 4WV-2510H-00-00,  
5KM-2510H-00-00, 4S1-2530Y-00-00,  
5KM-2530Y-10-00, 5KM-2530Y-11-00

**Производитель:**  
Bronco



**AT-08541**

**OEM:**  
3HN-2510G-00-00, 5UH-2510G-00-00, 4S1-2510G-01-00,  
5GH-2510G-00-00, 4WV-2510G-00-00, 4KB-2510G-00-00,  
4S1-2510G-00-00, 4KB-2510G-10-00, 5KM-2510G-00-00,  
5GT-2510G-00-00, 5KM-2510G-11-00, 4S1-2530X-00-00,  
5KM-2530X-11-00, 5KM-2530X-12-00, 1CT-2510G-00-00

**Производитель:**  
Bronco



**AT-08547**

**OEM:**  
28P-2510G-00-00

**Производитель:**  
Bronco

### BRP



**AT-08541**

**OEM:**  
705400126

**Производитель:**  
Bronco



**AT-08545**

**OEM:**  
705500562, 705400511

**Производитель:**  
Bronco



**AT-08546**

**OEM:**  
705400417, 705400512

**Производитель:**  
Bronco



**AT-08547**

**OEM:**  
705500428

**Производитель:**  
Bronco



**AT-08583**

**OEM:**  
705500730, 705500731, 705500855

**Производитель:**  
Bronco



**AT-08586**

**OEM:**  
705500469

**Производитель:**  
Bronco



**AT-08525-1**

**OEM:**  
705400127

**Производитель:**  
Bronco



**AT-03079**

**OEM:**  
705501777, 705501864, 705500870

**Производитель:**  
Bronco



**AT-03081**

**OEM:**  
705401345

**Производитель:**  
Bronco



**AT-03092**

**OEM:**  
705401346

**Производитель:**  
Bronco

## Приводы в сборе

### Yamaha



**201-402F-01L.001**

Место установки: передний левый

**Подходит для:**  
Grizzly 660 03-08

**ОЕМ:**  
5KM-2510F-10-00, 5KM-2510F-11-00,  
5KM-2510J-30-00

**Производитель:**  
4XPRO



**201-406F-01R.001**

Место установки: передний правый

**Подходит для:**  
Grizzly 660 03-08

**ОЕМ:**  
5KM-2510F-10-00, 5KM-2510F-11-00,  
5KM-2510J-20-00

**Производитель:**  
4XPRO



**201-409F-01B.001**

Место установки: передний левый,  
передний правый

**Подходит для:**  
Grizzly 550 09-14, Grizzly 700 07-13

**ОЕМ:**  
28P-2510F-00-00, 28P-2510F-01-00,  
28P-2510F-04-00, 28P-2510J-00-00,  
28P-2510J-01-00, 28P-2518E-00-00,  
3B4-2510F-00-00, 3B4-2518E-00-00,  
3B4-2510J-00-00

**Производитель:**  
4XPRO



**201-423R-01B.001**

Место установки: задний левый,  
задний правый

**Подходит для:**  
Grizzly 550 09-14, Grizzly 700 07-13

**ОЕМ:**  
3B4-2530V-00-00, 3B4-2510F-00-00,  
3B4-2518E-10-00, 28P-2518E-10-00  
28P-2530V-00-00, 28P-2530V-01-00,  
28P-2510F-00-00, 28P-2510F-01-00,  
28P-2510F-04-00

**Производитель:**  
4XPRO



**201-410R-01L.001**

Место установки: задний левый

**Подходит для:**  
Grizzly 660 03-08

**ОЕМ:**  
5KM-2530W-10-00, 5KM-2530W-12-00,  
5KM-2530W-11-00, 5KM-2530U-10-00,  
5KM-2530U-11-00, 5KM-2530U-12-00,  
5KM-2530U-13-00

**Производитель:**  
4XPRO



**201-410R-01R.001**

Место установки: задний правый

**Подходит для:**  
Grizzly 660 03-08

**ОЕМ:**  
5KM-2530V-10-00, 5KM-2530V-11-00,  
5KM-2530V-12-00, 5KM-2530T-10-00,  
5KM-2530T-11-00, 5KM-2530T-12-00,  
5KM-2530T-13-00

**Производитель:**  
4XPRO

### Arctic Cat



**201-504F-01L.001**

Место установки: передний левый

**Подходит для:**

500 06-09, 550 09-14, 650 06-12, 700 06-14, 1000 09-10

**ОЕМ:**

0502-813, 1502-345, 1502-799, 1502-873

**Производитель:**

4XPRO



**201-509F-01B.001**

Место установки: передний правый

**Подходит для:**

500 06-09, 550 09-14, 650 06-12, 700 06-14, 1000 09-10

**ОЕМ:**

0502-812, 1502-344, 1502-800, 1502-874

**Производитель:**

4XPRO



**201-514R-01B.001**

Место установки: задний левый, задний правый

**Подходит для:**

500 06-09, 550 09-14, 650 06-12, 700 06-14, 1000 09-10

**ОЕМ:**

0502-811, 1502-343, 1502-798, 1502-938

**Производитель:**

4XPRO

### Suzuki



**201-703F-01B.001**

Место установки: передний левый, передний правый

**Подходит для:**

KingQuad 450 07-10, KingQuad 500 11-15, KingQuad 700 06-07, KingQuad 750 08-15

**ОЕМ:**

54901-31G10, 54901-31G12, 54901-31G20, 54901-31G40

**Производитель:**

4XPRO



**201-706R-01B.001**

Место установки: задний левый, задний правый

**Подходит для:**

KingQuad 450 07-10, KingQuad 500 11-15, KingQuad 700 06-07, KingQuad 750 08-15

**ОЕМ:**

64901-31G10, 64901-31G11, 64901-31G20, 64901-31G40

**Производитель:**

4XPRO



### BRP



**201-102F-01L.001**

Место установки: передний левый

**Подходит для:**

Commander 800 11-15, Commander 1000 11-15

**ОЕМ:**

705400953, 705401105

**Производитель:**

4XPRO



**201-104F-01R.001**

Место установки: передний правый

**Подходит для:**

Commander 800 11-15, Commander 1000 11-15

**ОЕМ:**

705400952, 705401106

**Производитель:**

4XPRO



**201-106R-01R.001**

Место установки: задний правый

**Подходит для:**

Outlander 500 07-15, Outlander 650 06-16, Outlander 800 06-15, Outlander 1000 12-15

**ОЕМ:**

705500727, 705500868, 705500983, 705501486

**Производитель:**

4XPRO



**201-105R-01L.001**

Место установки: задний левый

**Подходит для:**

Outlander 500 08-15, Outlander 650 08-16, Outlander 800 08-15, Outlander 1000 12-15

**ОЕМ:**

705500867, 705500979, 705501485

**Производитель:**

4XPRO



**201-101F-01L.001**

Место установки: передний левый

**Подходит для:**

Outlander 400 06-15, Outlander 500 07-12, Outlander 650 06-12, Outlander 800 06-12

**ОЕМ:**

705400293, 705400480, 705400510, 705400659, 705400934, 705401109, 705401578, 705400756, 703500823

**Производитель:**

4XPRO



**201-103F-01R.001**

Место установки: передний правый

**Подходит для:**

Outlander 400 06-15, Outlander 500 07-12, Outlander 650 06-12, Outlander 800 06-12

**ОЕМ:**

705400292, 705400479, 705400508, 705400660, 705400935, 705401110, 705401579, 705400757, 703500824

**Производитель:**

4XPRO



**201-107R-01B.001**

Место установки: задний левый,  
задний правый

**Подходит для:**

Commander 800 11-15, Commander 1000 11-15

**ОЕМ:**

705500960, 705501456, 705501481

**Производитель:**

4XPRO

### Polaris

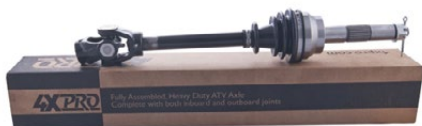

#### 201-306F-01B.001

Место установки: передний левый, передний правый

**Подходит для:**

Sportsman 600 03-04, Sportsman 700 02-04, Magnum 330 03-04

**OEM:**

1380218, 1380199

**Производитель:**

4XPRO



#### 201-310F-01B.001

Место установки: передний левый, передний правый

**Подходит для:**

Sportsman 550 09-14, Sportsman 850 09-15, Scrambler 850 13-15

**OEM:**

1332383, 1332873, 2203843, 2203844

**Производитель:**

4XPRO



#### 201-315F-01B.001

Место установки: передний левый, передний правый

**Подходит для:**

Sportsman 500 07-12, Sportsman 800 07-12

**OEM:**

1332471, 1332501, 1332656, 1332881

**Производитель:**

4XPRO



#### 201-323R-01B.001

Место установки: задний левый, задний правый

**Подходит для:**

Sportsman 550 10-14, Sportsman 850 10-16, Scrambler 850 13-16

**OEM:**

1332642, 1332809

**Производитель:**

4XPRO



#### 201-328R-01B.001

Место установки: задний левый, задний правый

**Подходит для:**

Sportsman 500 08-10, Sportsman 800 08-09

**OEM:**

1332655, 1590435

**Производитель:**

4XPRO



#### 201-329R-01B.001

Место установки: задний левый, задний правый

**Подходит для:**

Sportsman 500 X2 06-07, Sportsman 800 X2 06-07

**OEM:**

1332346, 1590416

**Производитель:**

4XPRO

### Kawasaki



**201-201F-01L.001**

Место установки: передний левый

**Подходит для:**

Brute Force 650 05-13, Prairie 360 03-12, Prairie 650 02-03, Prairie 700 04-06

**ОЕМ:**

59266-0032, 59266-1122, 59266-1129, 59266-1135

**Производитель:**

4XPRO



**201-203F-01R.001**

Место установки: передний правый

**Подходит для:**

Brute Force 650 05-13, Prairie 360 03-12, Prairie 650 02-03, Prairie 700 04-06

**ОЕМ:**

59266-0031, 59266-1123, 59266-1130, 59266-1136

**Производитель:**

4XPRO



**201-202F-01L.001**

Место установки: передний левый

**Подходит для:**

Brute Force 650i 06-13, Brute Force 750i 05-16

**ОЕМ:**

59266-0007, 59266-0024, 59266-0021

**Производитель:**

4XPRO



**201-204F-01R.001**

Место установки: передний правый

**Подходит для:**

Brute Force 650i 06-13, Brute Force 750i 05-16

**ОЕМ:**

59266-0008, 59266-0025, 59266-0022

**Производитель:**

4XPRO



**201-211R-01B.001**

Место установки: задний левый, задний правый

**Подходит для:**

Brute Force 650i 06-13, Brute Force 750i 05-16

**ОЕМ:**

59266-0002, 59266-0023

**Производитель:**

4XPRO

### Honda



**201-602F-01L.001**

Место установки: передний левый

**Подходит для:**

TRX 680 06-16, TRX 650 03-05, TRX 500 01-14

**ОЕМ:**

44220-HN8-003, 44350-HN8-003, 42220-HN0-A01, 42350-HN2-003, 44350-HN8-A41, 44350-HN8-A42, 44350-HN8-A43, 44220-HN8-A41

**Производитель:**

4XPRO



**201-608F-01R.001**

Место установки: передний правый

**Подходит для:**

TRX 680 06-07, TRX 650 03-05, TRX 500 01-06

**ОЕМ:**

44220-HN8-003, 44250-HN8-003, 42220-HN0-A01, 42250-HN2-003, 44250-HN8-A41, 44220-HN8-A41

**Производитель:**

4XPRO



**201-617F-01R.001**

Место установки: передний правый

**Подходит для:**

TRX 500 07-14, TRX 680 08-16

**ОЕМ:**

44250-HN8-A42, 44250-HN8-A43, 44220-HN8-A41

**Производитель:**

4XPRO



**201-611R-01B.001**

Место установки: задний левый, задний правый

**Подходит для:**

TRX 650 03-05, TRX 680 06-16

**ОЕМ:**

42350-HN8-003, 42220-HN8-003, 42250-HN8-003

**Производитель:**

4XPRO

## Сальники редуктора

### BRP



**AT-03588**

Место установки: передний редуктор

**Подходит для:**

Outlander 500 07-12, Outlander 650 06-12, Outlander 800 06-12

**ОЕМ:**

705500255, 705400027

**Производитель:**

Bronco



**AT-03589**

Место установки: задний редуктор

**Подходит для:**

Outlander 500 07-12, Outlander 650 06-12, Outlander 800 06-12

**ОЕМ:**

705501196, 705500751, 705501996, 705400027

**Производитель:**

Bronco



**AT-03590**

Место установки: задний редуктор

**Подходит для:**

Outlander 500 13-15, Outlander 650 13-16, Outlander 800 13-15, Outlander 1000 13-16, Commander 800 13-15, Commander 1000 13-15

**ОЕМ:**

705501196, 705500751, 705501996, 705401481

**Производитель:**

Bronco

### Yamaha



**AT-03584**

Место установки: задний редуктор

**Подходит для:**

Grizzly 550 09-14, Grizzly 700 07-16

**ОЕМ:**

93102-35380-00

**Производитель:**

Bronco



**AT-03583**

Место установки: задний редуктор

**Подходит для:**

Grizzly 660 02-08

**ОЕМ:**

93102-65004-00, 93102-35009-00

**Производитель:**

Bronco



**AT-03582**

Место установки: передний редуктор

**Подходит для:**

Grizzly 700 07-15, Grizzly 660 02-08, Grizzly 550 09-14

**ОЕМ:**

93105-46001-00, 93102-24034-00, 3B4-46163-00-00

**Производитель:**

Bronco



**AT-03835**

**Подходит для:**

Grizzly 550 09-14, Grizzly 660 02-08, Grizzly 700 07-15, Rhino 700 08-13

**ОЕМ:**

93210-24034-00, 93102-24034-00, 3B4-46163-00-00

**Производитель:**

Bronco

## Крестовины карданного вала



Таблица размеров пыльников мм.

Артикул	A	B
AT-08503	23,9	59,5
AT-08514	25	63,3
AT-08515	20	56,4
AT-08532	22	55,3
AT-08533	25	64,7
AT-08534	24	58

### Arctic Cat



**AT-08514**

**OEM:**  
0402-944, 1402-462

**Производитель:**  
Bronco



**AT-08515**

**OEM:**  
1402-164, 1402-463

**Производитель:**  
Bronco

### Polaris



**AT-08503**

**OEM:**  
3235616, 2202015, 2203703

**Производитель:**  
Bronco

### BRP



**AT-08532**

**OEM:**  
703500135, 703000023, 703000024,  
703500002, 703500607, 703500814

**Производитель:**  
Bronco



**AT-08533**

**OEM:**  
703000022, 705500304, 715500371,  
715900186

**Производитель:**  
Bronco

### Kawasaki



**AT-08534**

**OEM:**  
13310-0014, 13310-0013, 13310-0566,  
13310-0028, 13310-0558

**Производитель:**  
Bronco

## Ступичные подшипники

### Polaris



**AT-06612**

Место установки: задний

**Подходит для:**

Sportsman 500 HO 05-13, Sportsman 800 05-14, Ranger 800 10-15

**ОЕМ:**

3514635, 3585502

**Производитель:**

Bronco



**AT-06622**

Место установки: передний, задний

**Подходит для:**

Sportsman 500 HO 05-13, Sportsman 800 05-14

**ОЕМ:**

3514634, 3514342

**Производитель:**

Bronco



**AT-06657**

Место установки: передний, задний

**Подходит для:**

Sportsman 550 09-14, Sportsman 850 09-16, Ranger 800 10-15

**ОЕМ:**

3514627, 3514699

**Производитель:**

Bronco

### Arctic Cat



**AT-06624**

Место установки: передний, задний

**Подходит для:**

500 05-16, 550 10-15, 650 04-12, 700 06-16

**ОЕМ:**

1402-027, 1402-809

**Производитель:**

Bronco

### Kawasaki



**AT-06633**

Место установки: задний

**Подходит для:**

Brute Force 650 06-10, Brute Force 750 05-16

**ОЕМ:**

92045-0094, 92045-0021

**Производитель:**

Bronco

### BRP



**AT-06631**

Место установки: передний, задний

**Подходит для:**

Outlander 500 07-15, Outlander 650 06-15, Outlander 800 06-15, Outlander 1000 12-15, Commander 800 11-15, Commander 1000 11-15

**ОЕМ:**

705400088, 293350040

**Производитель:**

Bronco

### Yamaha



**AT-06624**

Место установки: передний, задний

**Подходит для:**

Grizzly 550 09-14, Grizzly 660 03-08, Grizzly 700 08-16

**ОЕМ:**

93305-00602-00, 93305-00601-00

**Производитель:**

Bronco

### CF Moto



**AT-06624**

Место установки: передний, задний

**Подходит для:**

CF500-A, CF500-A basic, CF500-2A, CFMOTO 500 X5, CFMOTO X5 H.O. EPS, CFMOTO X6, CF MOTO X8-800 EFI

**ОЕМ:**

30499-03080

**Производитель:**

Bronco

# Рулевое управление

## Рулевые наконечники

### Arctic Cat



**AT-08125-1**

Тип резьбы: левая

**Подходит для:**  
150 09-16, 250 06-09, 300 09-16,  
400 04-08

**ОЕМ:**  
3303-973

**Производитель:**  
Bronco



**AT-08125**

Тип резьбы: правая

**Подходит для:**  
150 09-16, 250 06-09, 300 09-16,  
400 04-08

**ОЕМ:**  
3303-971

**Производитель:**  
Bronco



**AT-08136**

Тип резьбы: левая

**Подходит для:**  
250 99-05, 300 98-05, 375 02,  
400 98-14, 450 10-12, 454 96-98,  
500 98-15, 550 09-15, 650 04-12,  
700 07-15, 1000 09-15

**ОЕМ:**  
0405-011, 0405-041, 0405-083,  
0405-503, 0505-511, 0505-875

**Производитель:**  
Bronco



**AT-08564**

Тип резьбы: правая

**Подходит для:**  
250 99-05, 300 98-05, 375 02,  
400 98-14, 450 10-12, 454 96-98,  
500 98-15, 550 09-15, 650 04-12,  
700 07-15, 1000 09-15

**ОЕМ:**  
0405-082, 0405-502, 0505-874,  
0505-510, 0405-040, 0405-010

**Производитель:**  
Bronco

### BRP



**AT-08122**

Тип резьбы: правая

**Подходит для:**  
Outlander 330 04-05, Outlander  
400 03-15, Outlander 500 07-15,  
Outlander 650 06-16, Outlander  
800 06-15, Renegade 500 08-12,  
Renegade 800 07-11

**ОЕМ:**  
709400196, 709400486

**Производитель:**  
Bronco



**AT-08568L**

Тип резьбы: левая

**Подходит для:**  
Outlander 330 04-05, Outlander  
400 03-15, Outlander 500 07-12,  
Outlander 650 06-12, Outlander  
800 06-12, Renegade 500 08-12,  
Renegade 800 07-11

**ОЕМ:**  
709400195, 709400487

**Производитель:**  
Bronco



**AT-08760**

Тип резьбы: левая

**Подходит для:**  
Outlander 500 13-16, Outlander  
650 13-16, Outlander 800 13-16  
Outlander 1000 12-16, Renegade  
500 13-14, Renegade 800 12-14,  
Renegade 1000 12-14,  
DS650 00-07

**ОЕМ:**  
709400019, 709400066,  
709400242

**Производитель:**  
Bronco



**AT-08761**

Тип резьбы: правая

**Подходит для:**  
Outlander 500 13-16, Outlander  
650 13-16, Outlander 800 13-16  
Outlander 1000 12-16, Renegade  
500 13-14, Renegade 800 12-14,  
Renegade 1000 12-14,  
DS650 00-07

**ОЕМ:**  
709400018, 709400065,  
709400241, 709400490

**Производитель:**  
Bronco



### Honda



**AT-08122**

Тип резьбы: правая

**Подходит для:**

TRX 250 97-14, TRX 300 95-00,  
TRX 350 00-06, TRX 400 95-06,  
TRX 420 07-14, TRX 450 98-14,  
TRX 500 01-13, TRX 650 03-05,  
TRX 680 06-13

**ОЕМ:**

53157-HC4-000, 53157-HC4-003,  
53157-HM5-A11, 53157-HP0-A01

**Производитель:**

Bronco



**AT-08123**

Тип резьбы: левая

**Подходит для:**

TRX 250 97-14, TRX 300 95-00,  
TRX 350 00-06, TRX 400 95-06,  
TRX 420 07-14, TRX 450 98-05,  
TRX 500 01-13, TRX 650 03-13,  
TRX 650 03-05, TRX 680 06-13

**ОЕМ:**

53158-HC4-000, 53158-HC4-003,  
53158-HM5-A11, 53158-HN8-003,  
53158-HP0-A01, 53158-HP5-003

**Производитель:**

Bronco



**AT-08124**

Тип резьбы: правая

**Подходит для:**

TRX 300 95-08, TRX 400 99-14,  
TRX 450 04-14

**ОЕМ:**

53157-HP1-003, 53157-HN1-601,  
53157-HB9-004

**Производитель:**

Bronco



**AT-08567**

Тип резьбы: левая

**Подходит для:**

TRX 300 95-08, TRX 400 99-14,  
TRX 450 04-14

**ОЕМ:**

53158-HP1-003, 53158-HN1-601,  
53158-HB9-003

**Производитель:**

Bronco

### Polaris



**AT-08126**

Тип резьбы: правая

**Подходит для:**

Sportsman 550 09-14, Sportsman  
850 10-13

**ОЕМ:**

7061175

**Производитель:**

Bronco



**AT-08563**

Тип резьбы: левая

**Подходит для:**

Sportsman 550 09-14, Sportsman  
850 10-13

**ОЕМ:**

7061174

**Производитель:**

Bronco



**AT-08129A**

Тип резьбы: левая

**Подходит для:**

Sportsman 500 06-14, Sportsman  
570 14-16, Sportsman 700 06-08,  
Sportsman 800 06-16

**ОЕМ:**

7061138, 7061053, 7061054,  
5412929, 5411920

**Производитель:**

Bronco



**AT-08131**

Тип резьбы: правая

**Подходит для:**

Sportsman 500 06-14, Sportsman  
570 14-16, Sportsman 700 06-08,  
Sportsman 800 06-16

**ОЕМ:**

7061019, 7061034, 7061139,  
5411291, 5412928

**Производитель:**

Bronco

### Kawasaki



**AT-08122**

Тип резьбы: правая

**Подходит для:**  
Prairie 360 03-12

**OEM:**  
39112-7501

**Производитель:**  
Bronco



**AT-08568L**

Тип резьбы: левая

**Подходит для:**  
Prairie 360 03-12

**OEM:**  
39112-7504

**Производитель:**  
Bronco



**AT-08124**

Тип резьбы: правая

**Подходит для:**  
Brute Force 650I 06-13,  
Brute Force 750 05-16

**OEM:**  
39112-0009

**Производитель:**  
Bronco



**AT-08567**

Тип резьбы: левая

**Подходит для:**  
Brute Force 650I 06-13,  
Brute Force 750 05-16

**OEM:**  
39112-0010

**Производитель:**  
Bronco

### Kawasaki



**AT-08563**

Тип резьбы: левая

**Подходит для:**  
Brute Force 650 05-13,  
Prairie 700 04-06

**OEM:**  
39112-1083

**Производитель:**  
Bronco



**AT-08564**

Тип резьбы: правая

**Подходит для:**  
Brute Force 650 05-13,  
Prairie 700 04-06

**OEM:**  
39112-1085

**Производитель:**  
Bronco

### Yamaha



**AT-08125**

Тип резьбы: правая

**Подходит для:**  
KingQuad 400 08-12, QuadSport  
400 03-07, Vinson 500 04-07

**OEM:**  
51260-21G00

**Производитель:**  
Bronco



**AT-08125-1**

Тип резьбы: левая

**Подходит для:**  
KingQuad 400 08-12, QuadSport  
400 03-07, Vinson 500 04-07

**OEM:**  
51270-21G00

**Производитель:**  
Bronco

### Suzuki



**AT-08125**

Тип резьбы: правая

**Подходит для:**  
KingQuad 400 08-12, QuadSport  
400 03-07, Vinson 500 04-07

**OEM:**  
51260-21G00

**Производитель:**  
Bronco



**AT-08125-1**

Тип резьбы: левая

**Подходит для:**  
KingQuad 400 08-12, QuadSport  
400 03-07, Vinson 500 04-07

**OEM:**  
51270-21G00

**Производитель:**  
Bronco



**AT-08575R**

Тип резьбы: правая

**Подходит для:**  
KingQuad 450 07-10, KingQuad  
500 11-15 KingQuad 700 05-07,  
KingQuad 750 08-15

**OEM:**  
51260-31G10, 51260-31G00

**Производитель:**  
Bronco



**AT-08575L**

Тип резьбы: левая

**Подходит для:**  
KingQuad 450 07-10, KingQuad  
500 11-15 KingQuad 700 05-07,  
KingQuad 750 08-15

**OEM:**  
51270-31G10, 51270-31G00

**Производитель:**  
Bronco

## Ремкомплект рулевой колонки

### Yamaha



**AT-08668**

**Подходит для:**  
Grizzly 550 09-12, Grizzly 660 02-08,  
Grizzly 700 08-12, Raptor 700 06-16

**OEM:**  
93306-20352-00, 93102-25081-00,  
93102-25099-00, 93306-20331-00

**Производитель:**  
Bronco

### CF Moto



**AT-08668**

**Подходит для:**  
CF500-A, CF500-2A, CFMOTO 500 X5, CFMOTO X6

**OEM:**  
30500-025801N, 30400-01780,  
30500-025800N

**Производитель:**  
Bronco

# Подвеска

## Ремкомплекты подвески

### Arctic Cat



#### AT-04502-1 Комплект втулок передних рычагов

Комплект для одного рычага  
Место установки: верхний рычаг, нижний рычаг

**Подходит для:**  
400 04-13, 450 10-14, 500 04-15, 550 09-15, 650 04-12, 700 06-15, 1000 08-15, 550 Prowler 09-15, 650 Prowler 06-09, 700 Prowler 08-16, 1000 Prowler 09-15

**OEM:**  
0403-115, 0403-208, 0403-409

**Производитель:**  
SPI



#### AT-04503-1 Комплект втулок передних рычагов

Комплект для одного рычага  
Место установки: верхний рычаг

**Подходит для:**  
400 02-13, 450 10-14, 500 02-15, 550 09-15, 650 04-12, 700 06-15, 1000 08-15, 550 Prowler 09-14, 650 Prowler 06-09, 700 Prowler 08-14, 1000 Prowler 09-15

**OEM:**  
0403-081, 0403-207, 0403-289

**Производитель:**  
SPI



#### AT-04551 Комплект втулок задних рычагов

Ремкомплект задней независимой подвески  
Место установки: верхний рычаг

**Подходит для:**  
400 04-14, 500 04-14, 550 09-14, 650 04-12, 700 06-14, 1000 08-14

**OEM:**  
0403-032, 0403-206, 0403-283, 0403-115, 0403-208, 0403-409

**Производитель:**  
SPI

### Polaris



#### AT-04144 Втулка подвески

Комплект для одного рычага

**Подходит для:**  
Sportsman 500 06-13, Sportsman 550 10-14, Sportsman 700 2008, Sportsman 800 07-09, Sportsman 850 10-16, RZR 570 12-16, RZR 800 08-14, RZR 900 11-16, Ranger 570 14-16, Ranger 900 13-16

**OEM:**  
5436832, 5439874, 5436505

**Производитель:**  
Bronco



#### AT-04145A Втулка подвески

**Подходит для:**  
Sportsman 400 01-14, Scrambler 500 98-11, Sportsman 500 99-10, Sportsman 570 14-15, Sportsman 800 08-14, Scrambler 850 14-15, Sportsman 850 14-15, Scrambler 1000 14-15, Sportsman 1000 2015, RZR 800 08-14, RZR 900 11-12, RZR 570 2012

**OEM:**  
5431596, 5433066, 5434551, 5436220, 5436973

**Производитель:**  
Bronco



#### AT-04178 Втулка подвески

Комплект для одного рычага

**Подходит для:**  
Sportsman 400 03-14, Sportsman 500 03-13, Sportsman 570 14-16, Sportsman 600 03-05, Sportsman 700 02-07, Sportsman 800 05-14

**OEM:**  
5632291, 5434550, 5438902, 5432092, 5433065, 5631142

**Производитель:**  
Bronco

### Polaris



**AT-04580 Втулка подвески**

**Подходит для:**

Sportsman 550 09-14, Sportsman 850 09-16, Scrambler 850 13-16, Scrambler 1000 14-16, Sportsman 1000 15-16, RZR 900 2015

**OEM:**

5437651

**Производитель:**

Bronco



**AT-04582 Втулка подвески**

**Подходит для:**

Sportsman 550 09-13, Sportsman 850 09-13, Scrambler 850 13, Outlaw 500 06-07, Outlaw 525 2007

**OEM:**

5436798

**Производитель:**

Bronco

### BRP



**AT-04348 Комплект втулок передних рычагов**

**Комплект для одного рычага.**

Место установки: верхний рычаг, нижний рычаг

**Подходит для:**

Outlander 500 07-15, Outlander 650 06-15, Outlander 800 06-15, Outlander 1000 12-15, Commander 800 11-16, Commander 1000 11-16

**OEM:**

706200157, 706200181, 706200158, 706200182, 706200678

**Производитель:**

Bronco



**AT-04552 Подшипник заднего рычага**

Место установки: правый, левый

**Подходит для:**

Outlander 400 03-15, Outlander 500 07-12, Outlander 650 06-12, Outlander 800 06-12, Renegade 500 08-12, Renegade 800 07-11

**OEM:**

293350037

**Производитель:**

Bronco

### Yamaha



**AT-04340 Комплект втулок передних рычагов**

Комплект для одного рычага

**Подходит для:**

Grizzly 550 09-14, Grizzly 660 03-08, Grizzly 700 07-16, Viking 700 14-16, Big Bear 400 00-12, Kodiak 450 03-06

**OEM:**

1HP-F3526-00-00, 5KM-23526-10-00, 2HR-23526-00-00

**Производитель:**

Bronco



**AT-04138 Комплект втулок задних рычагов**

Ремкомплект задней независимой подвески

**Подходит для:**

Grizzly 350 07-11, Big Bear 400 07-12, Grizzly 400 07-14, Grizzly 450 07-14, Kodiak 450 05-06, Grizzly 550 09-14, Grizzly 660 02-08, Grizzly 700 07-14, Rhino 450 06-09, Rhino 660 04-07, Rhino 700 08-13

**OEM:**

1HP-F3526-00-00, 5KM-23526-10-00, 2HR-23526-00-00, 5KM-23448-00-00, 90381-17067-00-00, 2NL-23517-00-00, 3JN-235178-00-00

**Производитель:**

Bronco

### Honda



**AT-04123 Комплект втулок передних рычагов**

Комплект для одного рычага.  
Место установки: верхний рычаг

**Подходит для:**

TRX 500 05-14, TRX 680 15-16

**ОЕМ:**

51108-HR0-A00, 51464-HN2-000, 91262-MA0-015, 91262-MA0-005, 91262-MA0-013

**Производитель:**

Bronco



**AT-04124 Комплект втулок передних рычагов**

Комплект для одного рычага.  
Место установки: верхний рычаг

**Подходит для:**

TRX 650 03-05, TRX 680 06-14

**ОЕМ:**

51108-HN2-000, 51464-HN2-000, 51206-HN8-000

**Производитель:**

Bronco



**AT-04134 Комплект втулок передних рычагов**

Комплект для одного рычага.  
Место установки: верхний рычаг, нижний рычаг

**Подходит для:**

TRX 250 01-11, TRX 350 00-06, TRX 400 95-06, TRX 420 07-14, TRX 450 98-04, TRX 500 01-14, TRX 650 03-05, TRX 680 06-14

**Производитель:**

Bronco

### Honda



**AT-04336 Комплект втулок задних рычагов**

Ремкомплект задней независимой подвески

**Подходит для:**

TRX 650 03-05, TRX 680 06-14

**ОЕМ:**

52464-HN8-000, 52463-HN8-000, 51108-HN2-000, 91077-HB9-672, 91264-HN8-003, 91265-HB9-671, 91355-671-003, 91355-HN8-003

**Производитель:**

Bronco

### Kawasaki



**AT-04126 Комплект втулок передних рычагов**

Комплект для одного рычага.  
Место установки: нижний рычаг

**Подходит для:**

Brute Force 650I 06-13, Prairie 650 02-03, Prairie 700 04-06

**ОЕМ:**

42036-1365, 92049-1539, 92046-1290, 92152-1295, 92152-1296

**Производитель:**

Bronco



**AT-04127 Комплект втулок передних рычагов**

Комплект для одного рычага.  
Место установки: верхний рычаг, нижний рычаг

**Подходит для:**

KFX 450 08-14, Prairie 700 04-09, KFX 700 04-09, Brute Force 750 05-16

**ОЕМ:**

42036-1376, 92046-1046, 92049-1223, 92152-1455, 59266-0013

**Производитель:**

Bronco

### Kawasaki



#### AT-04135 Комплект втулок передних рычагов

Комплект для одного рычага.  
Место установки: верхний рычаг

**Подходит для:**  
Brute Force 650I 06-13, Brute Force 750 05-12

**ОЕМ:**  
42036-1223, 42036-0016, 92046-1046,  
59266-0013, 92152-1455

**Производитель:**  
Bronco



#### AT-04337 Комплект втулок задних рычагов

Ремкомплект задней независимой подвески

**Подходит для:**  
Brute Force 650I 06-13, Brute Force 750 05-15

**ОЕМ:**  
42036-1190, 42036-1376, 92152-1455,  
59266-0013, 92046-1046, 92028-1466,  
92049-1198, 92049-1223

**Производитель:**  
Bronco

## Шаровые опоры

### Yamaha



#### AT-04023

Место установки: верхняя,  
нижняя

**Подходит для:**  
Grizzly 350 04-14, Big Bear 400  
00-12, Grizzly 400 07-14, Kodiak  
400 03-06, Grizzly 450 07-14,  
Kodiak 450 03-06, Rhino 450  
06-09, Rhino 660 04-07,  
Rhino 700 08-13

**ОЕМ:**  
37S-23549-00-00, 37S-23549-01-00,  
5FU-F3549-00-00

**Производитель:**  
Bronco



#### AT-08800

Место установки: верхняя,  
нижняя

**Подходит для:**  
Grizzly 550 09-13, Grizzly 700  
07-14, Kodiak 700 2016

**ОЕМ:**  
3B4-23579-00-00, 3B4-23579-01-00

**Производитель:**  
Bronco



#### AT-08801

Место установки: верхняя,  
нижняя

**Подходит для:**  
YFZ 450 04-16, Grizzly 550 09-12,  
Raptor 660 01-05, Raptor 700  
06-15, Grizzly 700 07-14

**ОЕМ:**  
5LP-23579-00-00

**Производитель:**  
Bronco



#### AT-08806

Место установки: шток  
переднего амортизатора

**Подходит для:**  
Timberwolf 250 95-00,  
Beartracker 250 99-04, Big Bear  
07-09, Bruin 250 05-06, Grizzly  
600 98-01

**Производитель:**  
Bronco

### Honda



**AT-04023**

Место установки: верхняя,  
нижняя

**Подходит для:**  
TRX 250 97-16, TRX 300 95-00,  
TRX 350 00-06, TRX 400 95-07,  
TRX 420 07-14

**ОЕМ:**  
51355-HC5-004, 51355-HM5-931,  
51355-HM5-A81, 51355-HM7-004,  
51355-HP5-601

**Производитель:**  
Bronco



**AT-04024**

Место установки: верхняя,  
нижняя

**Подходит для:**  
TRX 350 00-06, TRX 400 04-07,  
TRX 420 07-14, TRX 450 98-04,  
TRX 500 01-14, TRX 650 03-05,  
TRX 680 06-14

**ОЕМ:**  
51355-HN0-A01, 51375-HP5-601

**Производитель:**  
Bronco

### Kawasaki



**AT-08582**

Место установки: верхняя,  
нижняя

**Подходит для:**  
KFX 450 08-14, Brute Force 650  
05-13, Brute Force 750 05-16,  
KFX 700 04-09, Teryx 4 12-15,  
Teryx 14-15, Teryx 750 08-13

**ОЕМ:**  
59266-0014, 59266-1139

**Производитель:**  
Bronco



**AT-08806**

Место установки: шток  
переднего амортизатора

**Подходит для:**  
KFX 300 99-02, Brute Force 650  
05-12, Prairie 650 02-03,  
Prairie 700 04-06

**Производитель:**  
Bronco

### Polaris



**AT-08554**

Место установки: нижняя

**Подходит для:**  
Sportsman 400 97-12, Sportsman  
500 96-08, Sportsman 570 14-16,  
Sportsman 700 02-08, Sportsman  
800 07-14, Scrambler 400 97-02,  
Scrambler 500 97-12, Ranger 400  
10-13, Ranger 500 09-13, Ranger  
570 14-16

**ОЕМ:**  
7061130, 7061153, 7061158,  
7080364, 7080673, 7080927

**Производитель:**  
Bronco



**AT-08807**

Место установки: верхняя,  
нижняя

**Подходит для:**  
Sportsman 400 08-10, Sportsman  
550 09-14, Sportsman 850 09-16,  
Ranger 500 09-10, Ranger 700  
2009, Ranger 800 11-16, Ranger  
900 11-14, RZR 570 11-16,  
RZR 800 09-14

**ОЕМ:**  
7061187, 7061220, 7081505,  
7081580, 7081666

**Производитель:**  
Bronco

### Suzuki



**AT-08581**

Место установки: верхняя/  
нижняя

**Подходит для:**  
Ozark 250 02-15, QuadSport  
400 03-15, KingQuad 450 06-10,  
KingQuad 500 09-15, KingQuad  
700 05-07, KingQuad 750 08-15

**ОЕМ:**  
51210-31G00, 51210-31G10

**Производитель:**  
Bronco



**AT-08806**

Место установки: шток  
переднего амортизатора

**Подходит для:**  
TwinPeaks 700 04-06

**Производитель:**  
Bronco



### BRP



**AT-08818**

Место установки: нижняя

**Подходит для:**

Outlander 500 13-14, Renegade 500 13-14, Outlander 650 13-14, Outlander 800 12-14, Renegade 800 12-14, Outlander 1000 12-14, Renegade 1000 12-14, Commander 800 11-13, Maverick 1000 13-15, Commander 1000 11-13

**ОЕМ:**  
706201393

**Производитель:**  
Bronco



**AT-08819**

Место установки: верхняя

**Подходит для:**

Outlander 500 13-14, Renegade 500 13-14, Outlander 650 13-14, Outlander 800 12-14, Renegade 800 12-14, Outlander 1000 12-14, Renegade 1000 12-14, Commander 800 11-13, Maverick 1000 13-15, Commander 1000 11-13

**ОЕМ:**  
706201394, 706202044

**Производитель:**  
Bronco



**AT-08810**

Место установки: верхняя, нижняя

**Подходит для:**

Traxter 500 99-05, Renegade 500 08-12, Outlander 650 07-12, Outlander 800 06-12, Renegade 800 07-11

**ОЕМ:**  
703500040, 706200024, 706200091, 706200653

**Производитель:**  
Bronco

### BRP



**AT-08812**

Место установки: нижняя

**Подходит для:**

Outlander 400 06-14, Outlander 500 07-13, Outlander 650 06-12, Outlander 800 06-12

**ОЕМ:**  
706200444

**Производитель:**  
Bronco



**AT-08806**

Место установки: шток переднего амортизатора

**Подходит для:**

Outlander 330 04-05, Outlander 400 03-12, Outlander 500 07-12

**Производитель:**  
Bronco

### Arctic Cat



**AT-08580**

Место установки: верхняя, нижняя

**Подходит для:**

300 98-05, 400 98-08, 450 10-12, 500 98-14, 550 09-14, 650 04-11, 700 08-14, 500 Prowler 2014, 550 Prowler 09-14, 650 Prowler 06-09, 700 Prowler 08-14

**ОЕМ:**  
0405-001, 0405-068, 0405-115, 0405-483

**Производитель:**  
Bronco

## Амортизаторы

### Yamaha



**AU-04305**

Место установки: передний

**Подходит для:**

Grizzly 550 09-14, Grizzly 700 07-13

**OEM:**

3B4-23350-01-00, 3B4-23350-00-00, 1HP-F3350-00-00, 28P-23350-00-00

**Производитель:**

Bronco



**AU-04405**

Место установки: задний

**Подходит для:**

Grizzly 550 07-11, Grizzly 700 07-11

**OEM:**

3B4-22210-00-00, 3B4-22210-01-00, 1HP-F2210-01-00, 28P-22210-00-00

**Производитель:**

Bronco

## Стойки стабилизатора

### Yamaha



**AT-08762**

Место установки: задняя (правая)

**Подходит для:**

Grizzly 350 07-11, Grizzly 450 07-14, Grizzly 550 09-14, Grizzly 660 02-08, Grizzly 700 07-15, Rhino 450 06-09, Rhino 660 04-07, Viking 700 14-16

**OEM:**

16B-2385M-10-00, 5KM-2385M-00-00, 5KM-2385M-01-00

**Производитель:**

Bronco



**AT-08766**

Место установки: задняя (левая)

**Подходит для:**

Grizzly 350 07-11, Grizzly 450 07-14, Grizzly 550 09-14, Grizzly 660 02-08, Grizzly 700 07-15, Rhino 450 06-09, Rhino 660 04-07, Viking 700 14-16

**OEM:**

16B-2385L-10-00, 5KM-2385L-00-00, 5KM-2385L-01-00

**Производитель:**

Bronco

# Возможности нашего производства

## Металлообработка

- ✓ Токарно-фрезерные работы, в том числе на станке с ЧПУ
- ✓ Все виды ручной сварки
- ✓ Гиб трубы с фиксированным радиусом
- ✓ Гиб листовых материалов
- ✓ Термообработка металлов
- ✓ Порошковая покраска



## Изготовление изделий под заказ

- ✓ По рабочим чертежам
- ✓ По эскизам

Этапы изготовления:



## Продажа металлопроката с резкой в размер



Труба электросварная круглая зеркальная (AISI 304)

Толщина стенки, мм	Диаметр трубы, мм
1,5	20, 22, 25, 32, 40
2,0	25, 32



Пруток круглый (AISI 304)

Диаметры: 4, 5, 6, 8, 10, 12, 20, 25 мм.

[www.technomarin.ru](http://www.technomarin.ru)

г. Санкт-Петербург, 2-й Верхний пер., д. 3А, промзона Парнас  
Отправляйте заявки по телефонам **8 (812) 677-88-22, 8 (812) 677-88-33**  
или на электронную почту [shop@technomarin.ru](mailto:shop@technomarin.ru)

# Тормозная система

## Тормозные колодки BRONCO



**Металлические тормозные колодки от Bronco ATV Components** это отличная эффективность и стабильность торможения, которая полностью удовлетворит даже профессиональных райдеров практикующих агрессивное вождение. Металлические колодки Bronco обеспечивают отличное торможение в самых разнообразных условиях, не важно глубокая ли это грязь или же ровная скоростная дорога.

Металлические колодки Bronco демонстрируют высочайшую долговечность при самых суровых условиях эксплуатации квадроцикла в грязи и воде. Фрикционная накладка колодки изготовлена из высокоплотного материала с добавлением меди, олова, свинца и других металлических элементов, а также карбоновых волокон. Согласно классификации SAE J661 колодки имеют рейтинг GG. Они демонстрируют одинаково высокую эффективность торможения, как в непрогретом состоянии, так и в разогретом до высоких температур; как в сухих, так и во влажных условиях.

**Полуметаллические колодки Bronco ATV Components** обладают сбалансированными характеристикам и более привлекательной ценой относительно металлического аналога. Колодки изготовлены без применения асбеста. Фрикционные накладки состоят из карбоновых, кевларовых и арамидных волокон, которые сочетаются с металлическими наполнителями. Согласно классификации SAE J661 такие колодки имеют рейтинг FF. Полуметаллические колодки меньше изнашивают тормозной диск, мало «пылят», обеспечивают хорошее торможение при хорошей долговечности. Полуметаллический тип колодок - отличный выбор для квадроциклистов с умеренным стилем вождения, это качественные колодки по приемлемой цене.

### BRP



**AT-05611 - полуметаллические**  
**AT-05611F - металлические**

Место установки: передние, задние

**Подходит для:**

Outlander 400 03-15, Outlander 500 07-12, Outlander 650 06-12, Outlander 800 06-12, Traxter XL 01-04, Maverick 1000 13-14

**OEM:**

705600350, 705600398, 705600014

**Производитель:**

Bronco



**AT-05612 - полуметаллические**  
**AT-05612F - металлические**

Место установки: передние, задние

**Подходит для:**

Outlander 400 03-15, Outlander 500 07-12, Outlander 650 06-12, Outlander 800 06-12, Traxter XL 01-04, Maverick 1000 13-14

**OEM:**

705600349, 705600150, 705600004, 705601147

**Производитель:**

Bronco



**AT-05561 - полуметаллические**  
**AT-05561F - металлические**

Место установки: передние, задние

**Подходит для:**

Commander 800 11-15, Commander 1000 11-15, Maverick 1000 13-15

**OEM:**

715500336

**Производитель:**

Bronco



**AT-05562 - полуметаллические**  
**AT-05562F - металлические**

Место установки: передние

**Подходит для:**

Commander 800 11-15, Commander 1000 11-15, Maverick 1000 13-15

**OEM:**

715500335

**Производитель:**

Bronco



**AT-05266 - полуметаллические**  
**AT-05266F - металлические**

Место установки: передние, задние

**Подходит для:**

Outlander 500 13-15, Outlander 650 13-16, Outlander 800 12-15, Outlander 1000 12-16, Renegade 500 13-15, Renegade 1000 12-15

**OEM:**

705601014

**Производитель:**

Bronco



**AT-05267 - полуметаллические**  
**AT-05267F - металлические**

Место установки: передние

**Подходит для:**

Outlander 500 13-15, Outlander 650 13-16, Outlander 800 12-15, Outlander 1000 12-16, Renegade 500 13-15, Renegade 1000 12-15

**OEM:**

705601015

**Производитель:**

Bronco

### Yamaha

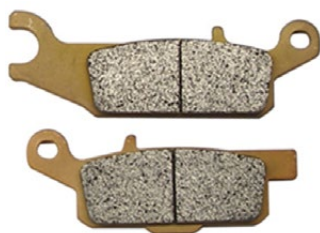

**AT-05027 - полуметаллические**  
**AT-05027F - металлические**  
Место установки: передние

**Подходит для:**  
Grizzly 550 09-14, Grizzly 700 07-16

**ОЕМ:**  
3B4-W0045-10-00

**Производитель:**  
Bronco



**AT-05028 - полуметаллические**  
**AT-05028F - металлические**  
Место установки: передние

**Подходит для:**  
Grizzly 550 09-14, Grizzly 700 07-16

**ОЕМ:**  
3B4-W0045-00-00

**Производитель:**  
Bronco



**AT-05029 - полуметаллические**  
**AT-05029F - металлические**  
Место установки: задние

**Подходит для:**  
Grizzly 550 09-14, Grizzly 700 07-16

**ОЕМ:**  
3B4-W0046-10-00

**Производитель:**  
Bronco



**AT-05030 - полуметаллические**  
**AT-05030F - металлические**  
Место установки: задние

**Подходит для:**  
Grizzly 550 09-14, Grizzly 700 07-16

**ОЕМ:**  
3B4-W0046-00-00

**Производитель:**  
Bronco



**AT-05561 - полуметаллические**  
**AT-05561F - металлические**  
Место установки: передние, задние

**Подходит для:**  
Rhino 450 06-09, Rhino 660 04-07,  
Rhino 700 08-14

**ОЕМ:**  
3LD-W0045-10-00, 5B4-W0045-00-00

**Производитель:**  
Bronco



**AT-05562 - полуметаллические**  
**AT-05562F - металлические**  
Место установки: передние, задние

**Подходит для:**  
Rhino 450 06-09, Rhino 660 04-07,  
Rhino 700 08-14

**ОЕМ:**  
3LD-W0045-00-00, 5B4-W0045-10-00

**Производитель:**  
Bronco

### Polaris



**AT-05015F - металлические**  
Место установки: задние

**Подходит для:**  
Trail Boss 330 05-13, Trail Blazer 330 08-13,  
Sportsman 500 03-10, Scrambler 500 05-12,  
Sportsman 700 03-07, Sportsman 05-14

**ОЕМ:**  
2202414

**Производитель:**  
Bronco



**AT-05038 - полуметаллические**  
**AT-05038F - металлические**  
Место установки: передние, задние

**Подходит для:**  
Sportsman 500 09-14, Sportsman 550 09-14,  
Sportsman 570 14-16, Sportsman 800 09-14,  
Sportsman 850 09-15

**ОЕМ:**  
2203628, 2204088

**Производитель:**  
Bronco



**AT-05654 - полуметаллические**  
**AT-05654F - металлические**  
Место установки: передние, задние

**Подходит для:**  
Sportsman 500 00-07, Sportsman 700 02-06,  
Sportsman 800 05-07, Scrambler 500 01-05,  
RZR 570 12-16, RZR 800 08-14

**ОЕМ:**  
2201398, 2202412

**Производитель:**  
Bronco

### Arctic Cat



**AT-05026** - полуметаллические  
**AT-05026F** - металлические

Место установки: передние, задние

**Подходит для:**  
400 05-15, 450 11-15, 500 05-16, 650 04-10,  
700 06-15, 1000 08-15, Prowler 550 09-14,  
Prowler 650 07-08, Prowler 08-14,  
Prowler 1000 10-14

**OEM:**  
0502-604, 0502-875, 1436-165, 1436-420,  
1502-694

**Производитель:**  
Bronco

### Kawasaki



**AT-05561** - полуметаллические  
**AT-05561F** - металлические

Место установки: передние

**Подходит для:**  
Brute Force 650I 06-13, Brute Force 750 05-16

**OEM:**  
43082-0023

**Производитель:**  
Bronco



**AT-05562** - полуметаллические  
**AT-05562F** - металлические

Место установки: передние

**Подходит для:**  
Brute Force 650I 06-13, Brute Force 750 05-16

**OEM:**  
43082-0022

**Производитель:**  
Bronco

## Тормозные колодки PULLER

### CF Moto



**PL-007**

Место установки: передние

**Подходит для:**  
CF500-A, CF500-A, CF500-2A,  
CFMOTO 500 X5, CFMOTO X6,  
CFMOTO X8-800 EFI

**OEM:**  
9010-080810

**Производитель:**  
Puller



**PL-008**

Место установки: задние

**Подходит для:**  
CF500-A, CF500-A, CF500-2A,  
CFMOTO 500 X5, CFMOTO X6,  
CFMOTO X8-800 EFI

**OEM:**  
9010-0805A0

**Производитель:**  
Puller



**PL-011R**

Место установки: передние

**Подходит для:**  
CF Z6 600, CF Z8 800

**OEM:**  
9060-080810

**Производитель:**  
Puller



**PL-011L**

Место установки: передние

**Подходит для:**  
CF Z6 600, CF Z8 800

**OEM:**  
9060-080910

**Производитель:**  
Puller

### BRP



**PL-004L**

Место установки: передние, задние

**Подходит для:**

Outlander 400 03-15, Outlander 500 07-12, Outlander 650 06-12, Outlander 800 06-12, Traxter XL 01-04, Maverick 1000 13-14

**OEM:**

705600350, 705600398, 705600014

**Производитель:**

Puller



**PL-004R**

Место установки: передние, задние

**Подходит для:**

Outlander 400 03-15, Outlander 500 07-12, Outlander 650 06-12, Outlander 800 06-12, Traxter XL 01-04, Maverick 1000 13-14

**OEM:**

705600349, 705600150, 705600004, 705601147

**Производитель:**

Puller



**PL-011R**

Место установки: передние, задние

**Подходит для:**

Commander 800 11-15, Commander 1000 11-15, Maverick 1000 13-15

**OEM:**

715500336

**Производитель:**

Puller



**PL-011L**

Место установки: передние

**Подходит для:**

Commander 800 11-15, Commander 1000 11-15, Maverick 1000 13-15

**OEM:**

715500335

**Производитель:**

Puller



**PL-005R**

Место установки: передние, задние

**Подходит для:**

Outlander 500 13-15, Outlander 650 13-16, Outlander 800 12-15, Outlander 1000 12-16, Renegade 500 13-15, Renegade 1000 12-15

**OEM:**

705601014

**Производитель:**

Puller



**PL-005L**

Место установки: передние

**Подходит для:**

Outlander 500 13-15, Outlander 650 13-16, Outlander 800 12-15, Outlander 1000 12-16, Renegade 500 13-15, Renegade 1000 12-15

**OEM:**

705601015

**Производитель:**

Puller



### Yamaha



**PL-009R**

Место установки: передние

**Подходит для:**

Grizzly 550 09-14, Grizzly 700 07-16

**OEM:**

3B4-W0045-10-00

**Производитель:**

Puller



**PL-009L**

Место установки: передние

**Подходит для:**

Grizzly 550 09-14, Grizzly 700 07-16

**OEM:**

3B4-W0045-00-00

**Производитель:**

Puller



**PL-010R**

Место установки: задние

**Подходит для:**

Grizzly 550 09-14, Grizzly 700 07-16

**OEM:**

3B4-W0046-10-00

**Производитель:**

Puller



**PL-010L**

Место установки: задние

**Подходит для:**

Grizzly 550 09-14, Grizzly 700 07-16

**OEM:**

3B4-W0046-00-00

**Производитель:**

Puller

### Kawasaki



**PL-011R**

Место установки: передние

**Подходит для:**

Brute Force 650I 06-13, Brute Force 750 05-16

**OEM:**

43082-0023

**Производитель:**

Puller



**PL-011L**

Место установки: передние

**Подходит для:**

Brute Force 650I 06-13, Brute Force 750 05-16

**OEM:**

43082-0022

**Производитель:**

Puller

# Продукция STORM



Техномарин официальный дистрибьютор компании **STORM**, являющейся ведущим производителем российского рынка защитных комплектов и прочих аксессуаров для квадроциклов.

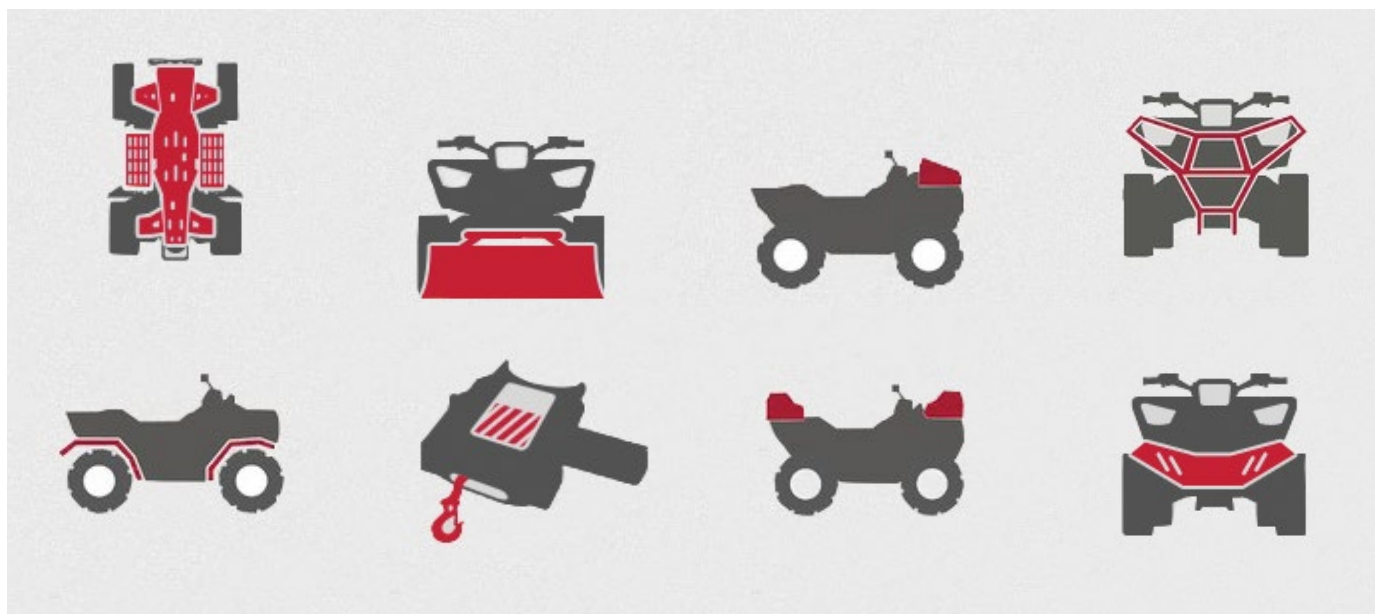

### Защита от повреждений

Защищает все важные узлы от повреждений



### Удобство обслуживания

Технологические отверстия для слива масла и замены масляного фильтра



### Защита от снега

Предусмотрены отверстия для крепления снегового отвала



### Защита от грязи

Отверстия для удаления грязи и льда



### Защита пыльников

«Лепестки» прикрывают пыльники ШРУСов от острого веток



### Защита от коррозии

Прозрачное анодированное покрытие, предотвращающее коррозию



### Защита от шума

Резиновые амортизаторы в местах соприкосновения с рамой



### Надежность крепления

Винты TORX с полукруглой головкой под ключ «звездочка» — максимально надежный крепеж



### Защита крепежа

Тарельчатые шайбы защищают крепеж, сохраняя максимальный клиренс



### Улучшенная проходимость

Обнижения в местах крепления для защиты болтов от срыва



### Усиленный контроль

Наличие индивидуального номера для контроля на всех этапах производства

## Защитные комплекты

### Yamaha



ST-1065 Защита днища



ST-1673 Защита днища

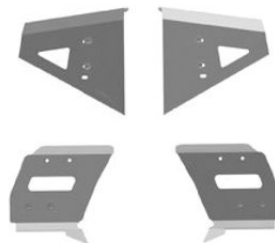

ST-1236 Защита рычагов

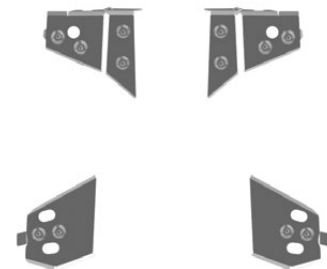

ST-1552 Защита рычагов

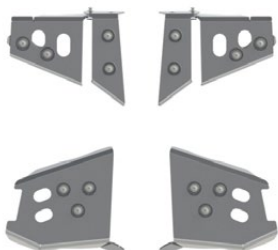

ST-2451 Защита рычагов

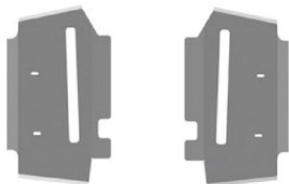

ST-1187 Защита порогов

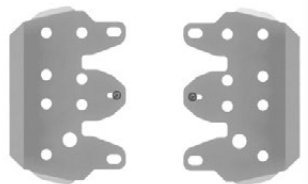

ST-1551 Защита порогов



ST-1420B Защита бампера

Модель	Элементы комплекта	Артикул	Год выпуска	Объем двигателя	Материал
Grizzly 550	Защита бампера	ST-1420 Black	2014-	550	алюминий 4 мм
	Защита порогов	ST-1551	2014-	550	алюминий 4 мм
	Защита рычагов	ST-1552	2014-	550	алюминий 4 мм
	Защита днища	ST-1673	2014-	550	алюминий 4 мм
Grizzly 660	Защита днища	ST-1065	2006-	660	нерж. сталь 2мм
	Защита порогов	ST-1187	2006-	660	нерж. сталь 2мм
	Защита рычагов	ST-1236	2006-	660	нерж. сталь 2мм
Grizzly 700	Защита бампера	ST-1420 Black	2014-16	700	алюминий 4 мм
	Защита порогов	ST-1551	2014-16	700	алюминий 4 мм
	Защита днища	ST-1673	2014-16	700	алюминий 4 мм
	Защита рычагов	ST-2451	2014-16	700	алюминий 4 мм
Grizzly 700	Защита порогов	ST-1551	2016 -	700	алюминий 4 мм
Grizzly 700/550	Защита бампера	ST-1420 Black	2007-14	550/700	алюминий 4 мм
	Защита порогов	ST-1551	2007-14	550/700	алюминий 4 мм
	Защита рычагов	ST-1552	2007-14	550/700	алюминий 4 мм
	Защита днища	ST-1673	2007-14	550/700	алюминий 4 мм
Kodiak	Защита порогов	ST-1551	2016 -	700	алюминий 4 мм

### Arctic Cat



ST-1537 Защита днища



ST-1707 Защита днища



ST-1733V1 Защита днища



ST-2031 Защита днища

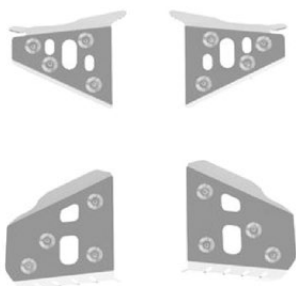

ST-1708 Защита рычагов

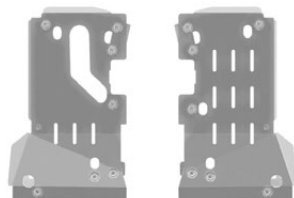

ST-1539 Защита порогов

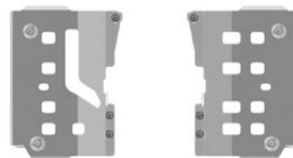

ST-1709 Защита порогов

Модель	Элементы комплекта	Артикул	Год выпуска	Объем двигателя	Материал
500/650/700 TRV	Защита днища	ST-1537	2008-09	500/650/700	алюминий 4 мм
	Защита порогов	ST-1539	2008-09	500/650/700	алюминий 4 мм
	Защита рычагов	ST-1708	2008-09	500/650/700	алюминий 4 мм
500/650/700 TRV/TRV Cruiser	Защита порогов	ST-1539	2009-12	500/650/700	алюминий 4 мм
	Защита рычагов	ST-1708	2009-12	500/650/700	алюминий 4 мм
	Защита днища	ST-1733 V1	2009-12	500/650/700	алюминий 4 мм
500/650/700 TRV/TRV Cruiser	Защита порогов	ST-1539	2013 -	500/650/700	алюминий 4 мм
	Защита рычагов	ST-1708	2013 -	500/650/700	алюминий 4 мм
500/650/700/700i EFI	Защита днища	ST-1707	2006-14	500/650/700/700i	алюминий 4 мм
	Защита рычагов	ST-1708	2006-14	500/650/700/700i	алюминий 4 мм
	Защита порогов	ST-1709	2006-14	500/650/700/700i	алюминий 4 мм
700/1000 TRV Cruiser	Защита порогов	ST-1539	2011-	700, 1000	алюминий 4 мм
	Защита рычагов	ST-1708	2011-	700, 1000	алюминий 4 мм
	Защита днища	ST-2031	2011-	700, 1000	алюминий 4 мм
Mud Pro	Защита порогов	ST-1539	2011-	1000	алюминий 4 мм
	Защита рычагов	ST-1708	2011-	1000	алюминий 4 мм
	Защита днища	ST-2031	2011-	1000	алюминий 4 мм
Mud Pro H1	Защита днища	ST-1707	2009-11	700 EFI	алюминий 4 мм
	Защита рычагов	ST-1708	2009-11	700 EFI	алюминий 4 мм
	Защита порогов	ST-1709	2009-11	700 EFI	алюминий 4 мм

### Honda



ST-1425 Защита днища

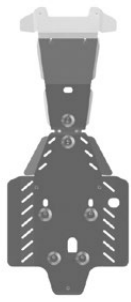

ST-1600 Защита днища



ST-1810 Защита днища

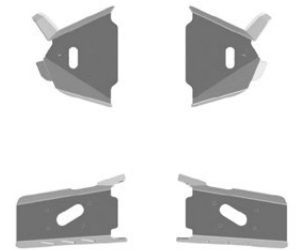

ST-1601 Защита рычагов

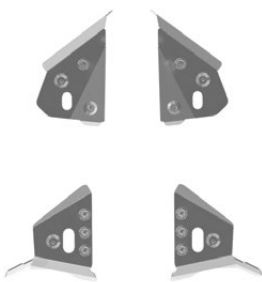

ST-1811 Защита рычагов



ST-1429 Защита передних рычагов



ST-1427 Защита маятника

Модель	Элементы комплекта	Артикул	Год выпуска	Объем двигателя	Материал
Foreman (Rubicon) TRX	Защита днища	ST-1425	2005-11	500FA	алюминий 4 мм
	Защита маятника	ST-1427	2005-11	500FA	алюминий 4 мм
	Защита передних рычагов	ST-1429	2005-11	500FA	алюминий 4 мм
FourTrax Rincon TRX	Защита передних рычагов	ST-1429	2007-	680FA	алюминий 4 мм
	Защита днища	ST-1600	2007-	680FA	алюминий 4 мм
	Защита рычагов	ST-1601	2007-	680FA	алюминий 4 мм
Rancher	Защита днища	ST-1810	2009-14	TRX 420FA	алюминий 4 мм
	Защита рычагов	ST-1811	2009-14	TRX 420FA	алюминий 4 мм

### BRP



ST-1340 Защита днища

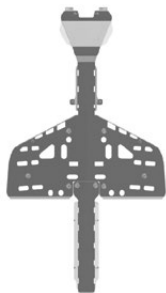

ST-1872 Защита днища

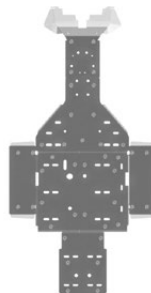

ST-2110 Защита днища

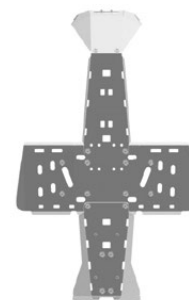

ST-2177 Защита днища

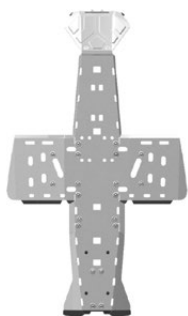

ST-2334 Защита днища

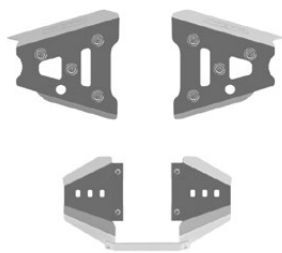

ST-1873 Защита рычагов



ST-2111 Защита рычагов

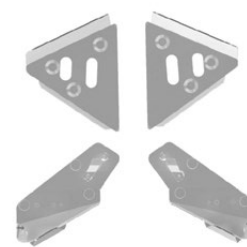

ST-2178 Защита рычагов



ST-2465 Защита рычагов



ST-1349 Защита порогов

Модель	Элементы комплекта	Артикул	Год выпуска	Объем двигателя	Материал
Commander	Защита днища	ST-2110	2011-14	1000	алюминий 4 мм
	Защита рычагов	ST-2111	2011-14	1000	алюминий 4 мм
Outlander G1	Защита рычагов	ST-1873	2011-	400	алюминий 4 мм
Outlander G1	Защита днища	ST-1340	2007-12	650/800	алюминий 4 мм
	Защита порогов	ST-1349	2007-12	650/800	алюминий 4 мм
	Защита рычагов	ST-1873	2007-12	650/800	алюминий 4 мм
Outlander G2	Защита днища	ST-2177	2012-13	500/650/650X-MR/800/1000	алюминий 4 мм
	Защита рычагов	ST-2178	2012-13	500/650/650X-MR/800/1000	алюминий 4 мм
Outlander G2	Защита днища	ST-2177	2013-	500/650/650X-MR/800/1000	алюминий 4 мм
	Защита рычагов	ST-2465	2013-	500/650/650X-MR/800/1000	алюминий 4 мм
Outlander Max G1	Защита днища	ST-1872	2007-13	650/800/800X-MR	алюминий 4 мм
	Защита рычагов	ST-1873	2007-13	650/800/800X-MR	алюминий 4 мм
Outlander Max G2	Защита рычагов	ST-2178	2012-13	500/650/800/1000/1000X-MR	алюминий 4 мм
	Защита днища	ST-2334	2012-13	500/650/800/1000/1000X-MR	алюминий 4 мм
Outlander Max G2	Защита днища	ST-2334	2013-	500/650/800/1000/1000X-MR	алюминий 4 мм
	Защита рычагов	ST-2465	2013-	500/650/800/1000/1000X-MR	алюминий 4 мм

### Polaris

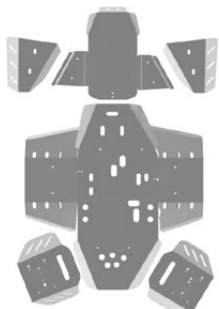

ST-1052 Полный комплект защиты



ST-1371 Защита днища



ST-1458 Защита днища



ST-1724 Защита днища



ST-1891 Защита днища

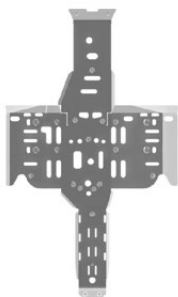

ST-2078 Защита днища

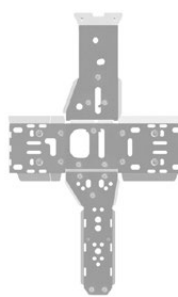

ST-2080 Защита днища

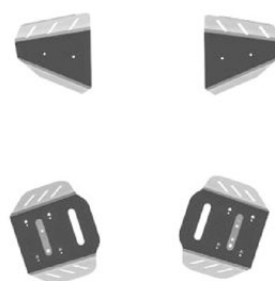

ST-1297 Защита рычагов



ST-1373 Защита рычагов



ST-1720 Защита рычагов

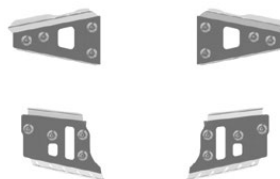

ST-1725 Защита рычагов

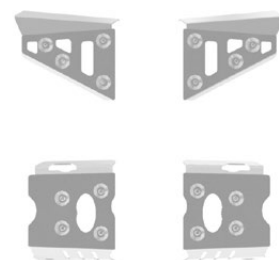

ST-2079 Защита рычагов

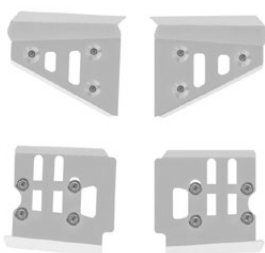

ST-2081 Защита рычагов



ST-2096 Защита рычагов

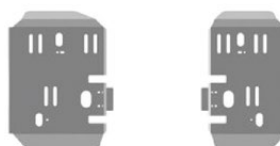

ST-1372 Защита порогов

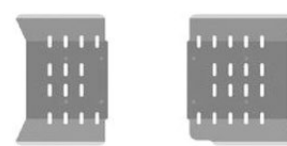

ST-1462 Защита порогов

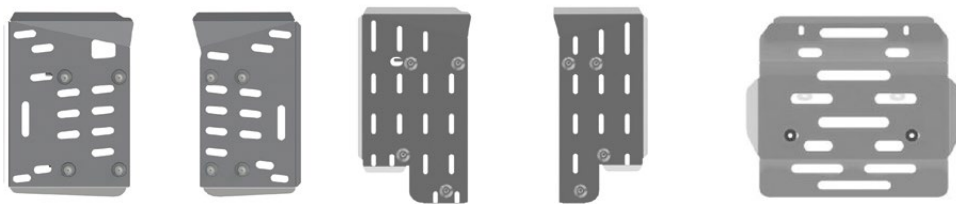

ST-1726 Защита порогов

ST-1892 Защита порогов

ST-1374 Защита радиатора

Модель	Элементы комплекта	Артикул	Год выпуска	Объем двигателя	Материал
<b>Scrambler</b>	Защита рычагов	ST-2096	2013 -	850/1000	алюминий 4 мм
<b>Sportsman 500/800 Touring/X2</b>	Защита днища	ST-1371	2007-09	500/800	алюминий 4 мм
	Защита порогов	ST-1372	2007-09	500/800	алюминий 4 мм
	Защита рычагов	ST-1373	2007-09	500/800	алюминий 4 мм
	Защита радиатора	ST-1374	2007-09	500/800	алюминий 4 мм
<b>Sportsman 500/800 Touring/X2</b>	Защита днища	ST-1371	2009-11	500/800	алюминий 4 мм
	Защита порогов	ST-1372	2009-11	500/800	алюминий 4 мм
	Защита радиатора	ST-1374	2009-11	500/800	алюминий 4 мм
	Защита рычагов	ST-1720	2009-11	500/800	алюминий 4 мм
<b>Sportsman 500HO</b>	Защита рычагов	ST-1297	2009-11	500	алюминий 4 мм
	Защита радиатора	ST-1374	2009-11	500	алюминий 4 мм
	Защита днища	ST-1458	2009-11	500	алюминий 4 мм
	Защита порогов	ST-1462	2009-11	500	алюминий 4 мм
<b>Sportsman 500HO</b>	Защита днища	ST-2080	2011-	500	алюминий 4 мм
	Защита рычагов	ST-2081	2011-	500	алюминий 4 мм
<b>Sportsman 500HO Touring</b>	Защита днища	ST-2078	2011-	500	алюминий 4 мм
	Защита рычагов	ST-2079	2011-	500	алюминий 4 мм
<b>Sportsman 550/850 Touring/X2</b>	Защита рычагов	ST-1725	2009-11	550/850	алюминий 4 мм
	Защита днища	ST-1891	2009-11	550/850	алюминий 4 мм
	Защита порогов	ST-1892	2009-11	550/850	алюминий 4 мм
<b>Sportsman 550/850 Touring/X2</b>	Защита порогов	ST-1726	2011-15	550/850	алюминий 4 мм
	Защита днища	ST-1891	2011-15	550/850	алюминий 4 мм
	Защита рычагов	ST-2096	2011-15	550/850	алюминий 4 мм
<b>Sportsman 550/850 Touring/X2</b>	Защита порогов	ST-1726	2015-	550/850	алюминий 4 мм
	Защита рычагов	ST-2096	2015-	550/850	алюминий 4 мм
<b>Sportsman 550/850 XP</b>	Защита днища	ST-1724	2009-11	550/850	алюминий 4 мм
	Защита рычагов	ST-1725	2009-11	550/850	алюминий 4 мм
	Защита порогов	ST-1726	2009-11	550/850	алюминий 4 мм
<b>Sportsman 550/850 XP</b>	Защита днища	ST-1724	2011-	550/850	алюминий 4 мм
	Защита порогов	ST-1726	2011-	550/850	алюминий 4 мм
	Защита рычагов	ST-2096	2011-	550/850	алюминий 4 мм
<b>Sportsman 570 Touring</b>	Защита рычагов	ST-2081	2013 -	570	алюминий 4 мм
<b>Sportsman 800</b>	Полный комплект защиты	ST-1052	2005-11	800	алюминий 4 мм
	Защита рычагов	ST-1297	2005-11	800	алюминий 4 мм
	Защита радиатора	ST-1374	2005-11	800	алюминий 4 мм
<b>Sportsman 800 EFI</b>	Защита днища	ST-2080	2011-	800	алюминий 4 мм
	Защита рычагов	ST-2081	2011-	800	алюминий 4 мм



### Stels



ST-1628 Защита днища



ST-1687 Защита днища

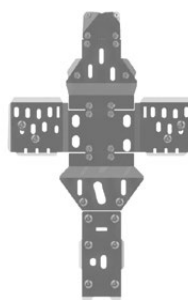

ST-1759 Защита днища



ST-1863 Защита днища



ST-2066 Защита днища

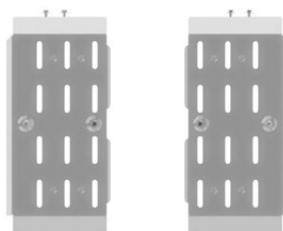

ST-1689 Защита порогов

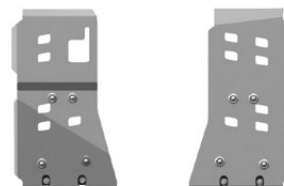

ST-1865 Защита порогов



ST-2067 Защита порогов



ST-2143 Защита порогов

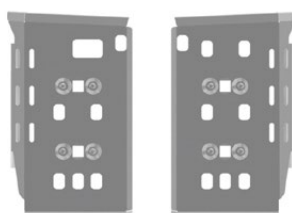

ST-2202 Защита порогов

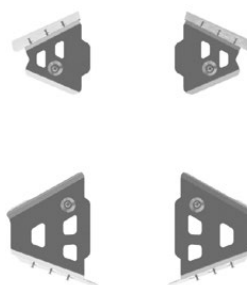

ST-1760 Защита рычагов

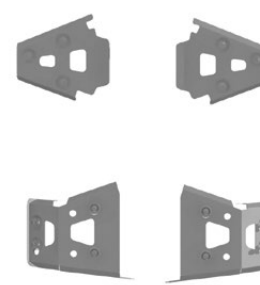

ST-1864 Защита рычагов

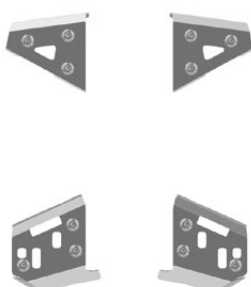

ST-1878 Защита рычагов

Модель	Элементы комплекта	Артикул	Год выпуска	Объем двигателя	Материал
500 GT	Защита рычагов	ST-1760	2009-	500	алюминий 4 мм
	Защита днища	ST-2066	2009-	500	алюминий 4 мм
	Защита порогов	ST-2067	2009-	500	алюминий 4 мм
500 K	Защита днища	ST-1759	2009-	500	алюминий 4 мм
	Защита рычагов	ST-1760	2009-	500	алюминий 4 мм
500H/700H	Защита днища	ST-1628	2012-	500/700	алюминий 4 мм
	Защита рычагов	ST-1878	2012-	500/700	алюминий 4 мм
	Защита порогов	ST-2202	2012-	500/700	алюминий 4 мм
600 GT EFI EPS	Защита днища	ST-1863	2013-	600	алюминий 4 мм
	Защита рычагов	ST-1864	2013-	600	алюминий 4 мм
	Защита порогов	ST-1865	2013-	600	алюминий 4 мм
600GT/700GT/800GTmax/ 800GTmax EFI	Защита днища	ST-1863	2010 -	600/700/800	алюминий 4 мм
	Защита рычагов	ST-1864	2010 -	600/700/800	алюминий 4 мм
	Защита порогов	ST-1865	2010 -	600/700/800	алюминий 4 мм
700D	Защита днища	ST-1687	2009-	700	алюминий 4 мм
	Защита порогов	ST-1689	2009-	700	алюминий 4 мм
	Защита рычагов	ST-1864	2009-	700	алюминий 4 мм
800D	Защита днища	ST-1687	2011-	800	алюминий 4 мм
	Защита рычагов	ST-1864	2011-	800	алюминий 4 мм
	Защита порогов	ST-2143	2011-	800	алюминий 4 мм

### Suzuki



ST-1632 Защита днища



ST-1633 Защита порогов

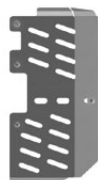

ST-1634 Защита рычагов



Модель	Элементы комплекта	Артикул	Год выпуска	Объем двигателя	Материал
Kingquad	Защита днища	ST-1632	2006-	700/750	алюминий 4 мм
	Защита порогов	ST-1633	2006-	700/750	алюминий 4 мм
	Защита рычагов	ST-1634	2006-	700/750	алюминий 4 мм

### Kawasaki



ST-1360 Защита днища

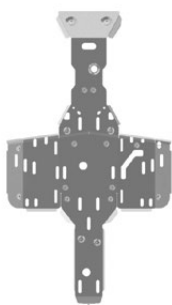

ST-2137 Защита днища

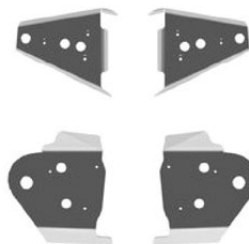

ST-1363 Защита рычагов

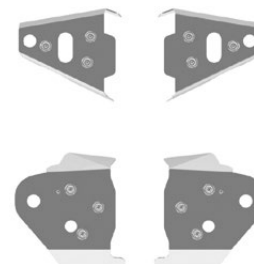

ST-2138 Защита рычагов

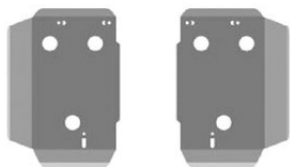

ST-1365 Защита порогов

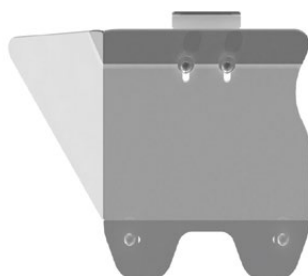

ST-1441 Защита бензобака

Модель	Элементы комплекта	Артикул	Год выпуска	Объем двигателя	Материал
BruteForce KVF	Защита днища	ST-1360	2006-09	750	алюминий 4 мм
	Защита рычагов	ST-1363	2006-09	750	алюминий 4 мм
	Защита порогов	ST-1365	2006-09	750	алюминий 4 мм
BruteForce KVF	Защита днища	ST-1360	2009-12	750	алюминий 4 мм
	Защита рычагов	ST-1363	2009-12	750	алюминий 4 мм
	Защита порогов	ST-1365	2009-12	750	алюминий 4 мм
	Защита бензобака	ST-1441	2009-12	750	алюминий 4 мм
KVF	Защита днища	ST-2137	2012-	750	алюминий 4 мм
	Защита рычагов	ST-2138	2012-	750	алюминий 4 мм

## Снегоотвалы



### ST-MP0122 Отвал для снега

**Доступный цвет:**

-красный

**Универсальный отвал для снега:**

- ширина 1500 мм
- в комплект входит резиновая полоса для защиты очищаемой поверхности от царапин
- регулируемые по высоте скользящие опоры
- возвратные пружины
- боковой упор

Крепления для установки снегоотвала приобретается дополнительно. Ассортимент крепления представлен ниже.

### Arctic Cat



### ST-MP0139 Крепление снегоотвала

Модель	Элементы комплекта	Артикул	Год выпуска	Объем двигателя	Материал	Вес
500/650/700 TRV	Площадка для крепления снегового отвала	ST-MP0139	2008-09	500/650/700	сталь 5 мм	3,34
500/650/700 TRV/ TRV Cruiser	Площадка для крепления снегового отвала	ST-MP0139	2009-12	500/650/700	сталь 5 мм	3,34
500/650/700 TRV/ TRV Cruiser	Площадка для крепления снегового отвала	ST-MP0139	2013 -	500/650/700	сталь 5 мм	3,34
500/650/700/700i EFI	Площадка для крепления снегового отвала	ST-MP0139	2006-14	500/650/700/700i	сталь 5 мм	3,34
700/1000 TRV Cruiser	Площадка для крепления снегового отвала	ST-MP0139	2011-	700, 1000	сталь 5 мм	3,34
Mud Pro	Площадка для крепления снегового отвала	ST-MP0139	2011-	1000	сталь 5 мм	3,34
Mud Pro H1	Площадка для крепления снегового отвала	ST-MP0139	2009-11	700 EFI	сталь 5 мм	3,34

### BRP



ST-MP0088 Крепление снегоотвала

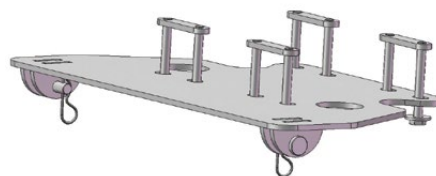

ST-MP0107 Крепление снегоотвала

Модель	Элементы комплекта	Артикул	Год выпуска	Объем двигателя	Материал	Вес
Outlander G1	Площадка для крепления снегового отвала	ST-MP0088	2007-12	650/800	сталь 5 мм	4,3
Outlander G2	Площадка для крепления снегового отвала	ST-MP0107	2012-13	500/650/650X-MR/800/1000	сталь 5 мм	3,9
Outlander G2	Площадка для крепления снегового отвала	ST-MP0107	2013-	500/650/650X-MR/800/1000	сталь 5 мм	3,9
Outlander Max G1	Площадка для крепления снегового отвала	ST-MP0088	2007-13	650/800/800X-MR	сталь 5 мм	4,3
Outlander Max G2	Площадка для крепления снегового отвала	ST-MP0107	2012-13	500/650/800/1000/1000X-MR	сталь 5 мм	3,9
Outlander Max G2	Площадка для крепления снегового отвала	ST-MP0107	2013-	500/650/800/1000/1000X-MR	сталь 5 мм	3,9

### CF Moto

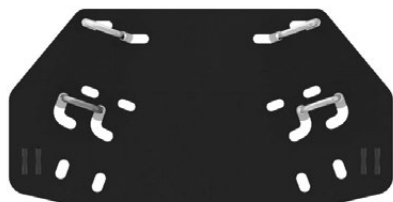

ST-MP0095 Крепление снегоотвала



ST-MP0076 Крепление снегоотвала

Модель	Элементы комплекта	Артикул	Год выпуска	Объем двигателя	Материал	Вес
CF500-2A	Площадка для крепления снегового отвала	ST-MP0095	2008-14	500	сталь 5 мм	3,62
CF500-A	Площадка для крепления снегового отвала	ST-MP0095	2007-14	500	сталь 5 мм	3,62
X6	Площадка для крепления снегового отвала	ST-MP0095	2011-	625	сталь 5 мм	3,62
X8	Площадка для крепления снегового отвала	ST-MP0076	2011-	800	сталь 5 мм	3,46

### Honda



ST-MP0083 Крепление снегоотвала



ST-MP0077 Крепление снегоотвала

Модель	Элементы комплекта	Артикул	Год выпуска	Объем двигателя	Материал	Вес
FourTrax Rincon TRX	Площадка для крепления снегового отвала	ST-MP0083	2007-	680FA	сталь 5 мм	3,86
Rancher	Площадка для крепления снегового отвала	ST-MP0077	2009-14	TRX 420FA	сталь 5 мм	3,56

### Kawasaki

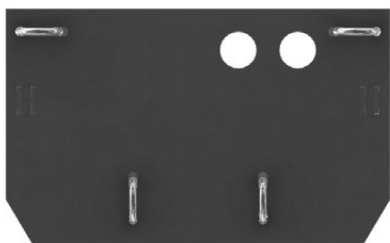

ST-MP0087 Крепление снегоотвала



ST-MP0101 Крепление снегоотвала

Модель	Элементы комплекта	Артикул	Год выпуска	Объем двигателя	Материал	Вес
BruteForce KVF	Площадка для крепления снегового отвала	ST-MP0087	2006-12	750	сталь 5 мм	4,6
KVF	Площадка для крепления снегового отвала	ST-MP0101	2012-	750	сталь 5 мм	3,5

### Polaris

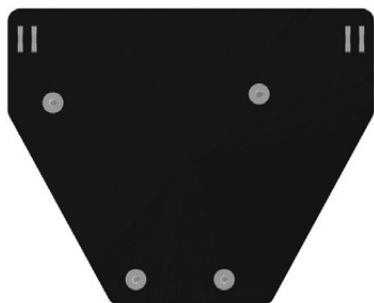

ST-MP0078 Крепление снегоотвала

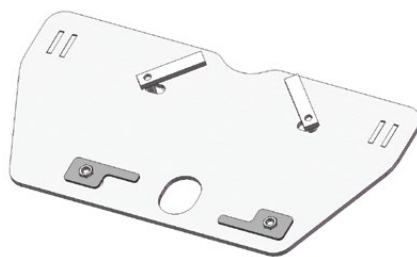

ST-MP0099 Крепление снегоотвала

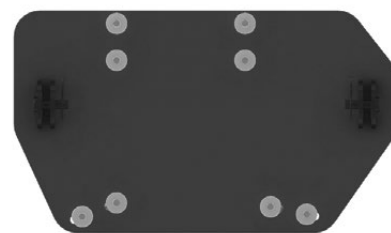

ST-MP0085 Крепление снегоотвала



ST-MP0149 Крепление снегоотвала



ST-MP0079 Крепление снегоотвала

Модель	Элементы комплекта	Артикул	Год выпуска	Объем двигателя	Материал	Вес
Sportsman 500HO	Площадка для крепления снегового отвала	ST-MP0078	2009-11	500	сталь 5 мм	4,99
Sportsman 500HO	Площадка для крепления снегового отвала	ST-MP0099	2011-	500	сталь 5 мм	3,7
Sportsman 500HO Touring	Площадка для крепления снегового отвала	ST-MP0099	2011-	500	сталь 5 мм	3,7
Sportsman 550/850 Touring/X2	Площадка для крепления снегового отвала	ST-MP0085	2009-15	550/850	сталь 5 мм	4,64
Sportsman 550/850 XP	Площадка для крепления снегового отвала	ST-MP0085	2009-11	550/850	сталь 5 мм	4,64
Sportsman 550/850 XP	Площадка для крепления снегового отвала	ST-MP0085	2011-	550/850	сталь 5 мм	4,64
Sportsman 570 Touring	Площадка для крепления снегового отвала	ST-MP0149	2013 -	570	сталь 5 мм	4,24
Sportsman 800	Площадка для крепления снегового отвала	ST-MP0079	2005-11	800	сталь 5 мм	5,02
Sportsman 800 EFI	Площадка для крепления снегового отвала	ST-MP0099	2011-	800	сталь 5 мм	3,7

### Stels



ST-MP0095 Крепление снегоотвала

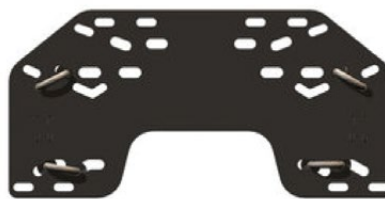

ST-MP0076 Крепление снегоотвала

Модель	Элементы комплекта	Артикул	Год выпуска	Объем двигателя	Материал	Вес
500H/700H	Площадка для крепления снегового отвала	ST-MP0095	2012-	500/700	сталь 5 мм	3,62
600 GT EFI EPS	Площадка для крепления снегового отвала	ST-MP0076	2013-	600	сталь 5 мм	3,46
600GT/700GT/800GTmax/ 800GTmax EFI	Площадка для крепления снегового отвала	ST-MP0076	2010 -	600/700/800	сталь 5 мм	3,46
700D	Площадка для крепления снегового отвала	ST-MP0076	2009-	700	сталь 5 мм	3,46
800D	Площадка для крепления снегового отвала	ST-MP0076	2011-	800	сталь 5 мм	3,46

### Yamaha



ST-MP0076 Крепление снегоотвала

Модель	Элементы комплекта	Артикул	Год выпуска	Объем двигателя	Материал	Вес
Grizzly 550	Площадка для крепления снегового отвала	ST-MP0076	2014-	550	сталь 5 мм	3,46
Grizzly 700S	Площадка для крепления снегового отвала	ST-MP0076	2014-16	700	сталь 5 мм	3,46
Grizzly 700/550	Площадка для крепления снегового отвала	ST-MP0076	2007-14	550/700	сталь 5 мм	3,46



### Suzuki



ST-MP0076 Крепление снегоотвала

Модель	Элементы комплекта	Артикул	Год выпуска	Объем двигателя	Материал	Вес
Kingquad	Площадка для крепления снегового отвала	ST-MP0076	2006--	700/750	сталь 5 мм	3,46

## Крепления для лебедок

### Honda

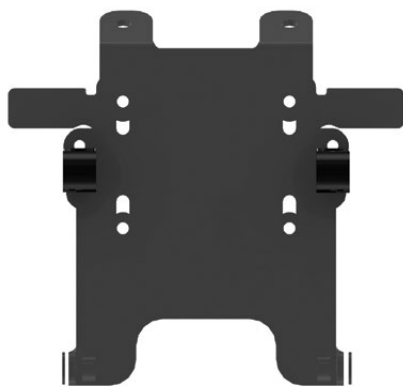

ST-1449 Площадка для лебедки



ST-1602 Площадка для лебедки

Модель	Элементы комплекта	Артикул	Год выпуска	Объем двигателя	Материал	Вес
Foreman (Rubicon) TRX	Площадка для крепления лебедки	ST-1449	2005-11	500FA	сталь 5 мм	2,79
FourTrax Rincon TRX	Площадка для крепления лебедки	ST-1602	2007-	680FA	сталь 5 мм	3,52

### Kawasaki



ST-1190 Площадка для лебедки

Модель	Элементы комплекта	Артикул	Год выпуска	Объем двигателя	Материал	Вес
BruteForce KVF	Площадка для крепления лебедки	ST-1190	2006-12	750	сталь 5 мм	3,2
KVF	Площадка для крепления лебедки	ST-1190	2012-	750	сталь 5 мм	3,2

### Polaris

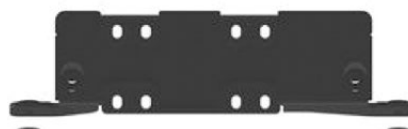

ST-1889 Площадка для лебедки

ST-1448 Площадка для лебедки

Модель	Элементы комплекта	Артикул	Год выпуска	Объем двигателя	Материал	Вес
Scrambler	Площадка для крепления лебедки	ST-1889	2013 -	850/1000	сталь 5 мм	2,74
Sportsman 500/800 Touring/X2	Площадка для крепления лебедки	ST-1448	2007-11	500/800	сталь 5 мм	2,26
Sportsman 500/800 Touring/X2	Площадка для крепления лебедки	ST-1448	2009-11	500/800	сталь 5 мм	2,26
Sportsman 500HO	Площадка для крепления лебедки	ST-1448	2009-11	500	сталь 5 мм	2,26
Sportsman 500HO	Площадка для крепления лебедки	ST-1889	2011-	500	сталь 5 мм	2,74
Sportsman 500HO Touring	Площадка для крепления лебедки	ST-1889	2011-	500	сталь 5 мм	2,74
Sportsman 550/850 Touring/X2	Площадка для крепления лебедки	ST-1889	2009-15	550/850	сталь 5 мм	2,74
Sportsman 550/850 XP	Площадка для крепления лебедки	ST-1889	2009-11	550/850	сталь 5 мм	2,74
Sportsman 550/850 XP	Площадка для крепления лебедки	ST-1889	2011-	550/850	сталь 5 мм	2,74
Sportsman 800	Площадка для крепления лебедки	ST-1448	2005-11	800	сталь 5 мм	2,26
Sportsman 800 EFI	Площадка для крепления лебедки	ST-1889	2011-	800	сталь 5 мм	2,74

### Suzuki



ST-1631 Площадка для лебедки

Модель	Элементы комплекта	Артикул	Год выпуска	Объем двигателя	Материал	Вес
Kingquad	Площадка для крепления лебедки	ST-1631	2006--	700/750	сталь 5 мм	1,71

### Yamaha



ST-1087 Площадка для лебедки

Модель	Элементы комплекта	Артикул	Год выпуска	Объем двигателя	Материал	Вес
Grizzly 550	Площадка для крепления лебедки	ST-1087	2014-	550	сталь 5 мм	1,96
Grizzly 700S	Площадка для крепления лебедки	ST-1087	2014-16	700	сталь 5 мм	1,96
Grizzly 700/550	Площадка для крепления лебедки	ST-1087	2007-14	550/700	сталь 5 мм	1,96

## Выносы радиаторов

Yamaha



**ST-MP0130 Кронштейн для выноса радиатора**

Модель	Элементы комплекта	Артикул	Год выпуска	Объем двигателя	Материал	Вес
Grizzly 550	Вынос радиатора	ST-MP0130	2014-	550	алюминий 4 мм	1,96
Grizzly 700S	Вынос радиатора	ST-MP0130	2014-16	700	алюминий 4 мм	1,96
Grizzly 700/550	Вынос радиатора	ST-MP0130	2007-14	550/700	алюминий 4 мм	1,96

## Шины Wanda Journey



Компания Tianjin Wanda Tyre Group основана в 1988 году. Наибольшую известность на мировом рынке получили производимые компанией Wanda шины для квадроциклов, мотоциклов и велосипедов. Благодаря сочетанию очень привлекательной цены и при этом хорошего качества, шины Wanda уверенно набирают популярность во всем мире. Подтверждением хорошего качества шин служит то, что некоторые производители техники выбрали шины Wanda для заводской комплектации своих машин.

### Шины для квадроцикла P3006

- Направленный протектор.
- Хороший баланс между комфортной ездой по твердому покрытию, и при этом возможностью уверенно себя чувствовать в сыпучем грунте и в грязи.
- Грунтозацепы плечевой зоны шины заходящие на боковину, обеспечивают улучшенное сцепление на поворотах, а также дополнительно защищают боковину от повреждений.



Артикул	Технические характеристики							
	Диаметр диска, дюйм	Высота шины, дюйм	Ширина шины, дюйм	Глубина протектора, мм	Рейтинг слоистости шины/количество слоев корда	Максимальное рекомендованное давление Бар/PSI	Индекс скорости	Индекс нагрузки
P3006-25x10-12	12	25	10	19	★ ★ ★ / 6	0,48/7	J (до 100км/ч)	50 (190кг)
P3006-25x8-12	12	25	8	19	★ ★ ★ / 6	0,48/7	J (до 100км/ч)	43 (155кг)
P3006-26x11-12	12	26	11	19	★ ★ ★ / 6	0,48/7	J (до 100км/ч)	55 (218кг)
P3006-26x9-12	12	26	9	19	★ ★ ★ / 6	0,48/7	J (до 100км/ч)	49 (185кг)
P3006-27x11-12	12	27	11	19	★ ★ ★ / 6	0,48/7	J (до 100км/ч)	54 (212кг)
P3006-27x9-12	12	27	9	19	★ ★ ★ / 6	0,48/7	J (до 100км/ч)	52 (200кг)
P3006-26x11-14	14	26	11	19	★ ★ ★ / 6	0,48/7	J (до 100км/ч)	56 (224кг)
P3006-26x9-14	14	26	9	19	★ ★ ★ / 6	0,48/7	J (до 100км/ч)	49 (185кг)
P3006-27x11-14	14	27	11	19	★ ★ ★ / 6	0,48/7	J (до 100км/ч)	55 (218кг)
P3006-27x9-14	14	27	9	19	★ ★ ★ / 6	0,48/7	J (до 100км/ч)	49 (185кг)

## Шины для квадроцикла P350

- Ненаправленный протектор.
- Первоклассная управляемость, высокая проходимость, отличное сцепление в грязи и на каменной поверхности. Отличная плавность хода.
- Увеличенные грунтозацепы плечевой зоны шины заходящие на боковину, придают лучшую проходимость и защищают боковину от повреждений.
- Отличная стойкость к проколам, высокая долговечность шины.



Артикул	Технические характеристики							
	Диаметр диска, дюйм	Высота шины, дюйм	Ширина шины, дюйм	Глубина протектора, мм	Рейтинг слоистости шины/количество слоев корда	Максимальное рекомендованное давление Бар/PSI	Индекс скорости	Индекс нагрузки
P350-26x10-12	12	26	10	20	★ ★ ★ / 6	0,48/7	J (до 100км/ч)	52 (200кг)
P350-26x11-12	12	26	11	20	★ ★ ★ / 6	0,48/7	J (до 100км/ч)	55 (218кг)
P350-26x12-12	12	26	12	20	★ ★ ★ / 6	0,48/7	J (до 100км/ч)	58 (236кг)
P350-26x9-12	12	26	9	20	★ ★ ★ / 6	0,48/7	J (до 100км/ч)	49 (185кг)
P350-27x10-12	12	27	10	20	★ ★ ★ / 6	0,48/7	J (до 100км/ч)	54 (212кг)
P350-27x12-12	12	27	12	20	★ ★ ★ / 6	0,48/7	J (до 100км/ч)	60 (250кг)
P350-27x9-12	12	27	9	20	★ ★ ★ / 6	0,48/7	J (до 100км/ч)	52 (200кг)
P350-27x11-14	14	27	11	20	★ ★ ★ / 6	0,48/7	J (до 100км/ч)	55 (218кг)
P350-27x9-14	14	27	9	20	★ ★ ★ / 6	0,48/7	J (до 100км/ч)	49 (185кг)

## Шины для квадроцикла P351

- Направленный протектор
- Глубокий рисунок протектора
- Хорошая самоочищаемость протектора обеспечивает отличное ускорение, эффективное торможение и легкую управляемость.



Артикул	Технические характеристики							
	Диаметр диска, дюйм	Высота шины, дюйм	Ширина шины, дюйм	Глубина протектора, мм	Рейтинг слоистости шины/количество слоев корда	Максимальное рекомендованное давление Бар/PSI	Индекс скорости	Индекс нагрузки
P351-25x8-12	12	25	8	20	★ ★ ★ / 6	0,48/7	J (до 100км/ч)	43 (155кг)
P351-25x10-12	12	25	10	20	★ ★ ★ / 6	0,48/7	J (до 100км/ч)	50 (190кг)

## Шины для квадроцикла P375

- Направленный протектор.
- Конструкция протектора обладает высокой самоочищаемостью, препятствующей скоплению грязи и грунта на шине.
- Хорошо самоочищающийся протектор шины соответственно обеспечивает отличное сцепление.
- Рисунок протектора обеспечивает точное рулевое управление.



Артикул	Технические характеристики							
	Диаметр диска, дюйм	Высота шины, дюйм	Ширина шины, дюйм	Глубина протектора, мм	Рейтинг слоистости шины/количество слоев корда	Максимальное рекомендованное давление Бар/PSI	Индекс скорости	Индекс нагрузки
P375-26x12-12	12	26	12	27,8	★ ★ ★ / 6	0,48/7	J (до 100км/ч)	58 (236кг)
P375-26x9-12	12	26	9	27,8	★ ★ ★ / 6	0,48/7	J (до 100км/ч)	49 (185кг)
P375-27x12-12	12	27	12	27,8	★ ★ ★ / 6	0,48/7	J (до 100км/ч)	60 (250кг)
P375-27x9-12	12	27	9	27,8	★ ★ ★ / 6	0,48/7	J (до 100км/ч)	52 (200кг)

## Шины для квадроцикла P390

- Ненаправленный протектор.
- Хорошая самоочистка протектора. Подходит как твердой поверхности, так и для грязи и песка.
- Легкий вес шины. Конструкция обеспечивает легкое управление и быстрое ускорение.
- Грунтозацепы плечевой зоны шины заходящие на боковину, обеспечивают улучшенное сцепление на поворотах, а также дополнительно защищают боковину от повреждений.



Артикул	Технические характеристики							
	Диаметр диска, дюйм	Высота шины, дюйм	Ширина шины, дюйм	Глубина протектора, мм	Рейтинг слоистости шины/количество слоев корда	Максимальное рекомендованное давление Бар/PSI	Индекс скорости	Индекс нагрузки
P390-25x8-12	12	25	8	20	★ ★ ★ / 6	0,48/7	J (до 100км/ч)	43 (155кг)
P390-25x10-12	12	25	10	20	★ ★ ★ / 6	0,48/7	J (до 100км/ч)	50 (190кг)
P390-26x11-12	12	26	11	20	★ ★ ★ / 6	0,48/7	J (до 100км/ч)	55 (218кг)
P390-26x9-12	12	26	9	20	★ ★ ★ / 6	0,48/7	J (до 100км/ч)	49 (185кг)

## Шины для квадроцикла P376

- Направленный протектор.

- Супер-агрессивный очень глубокий протектор с широко расположенными зацепами обладает отличной самоочищаемостью. Данный протектор предназначен обеспечивать непревзойденную тягу и управляемость даже в самых тяжелых условиях бездорожья.

- Шина специально спроектирована таким образом, чтобы протектор сгибался именно в местах накопления на нём грязи и грунта.

- Глубокие грунтозацепы плечевой зоны шины заходящие на боковину, обеспечивают отличную тягу необходимую для прохождения глубокой колеи и прочих труднопроходимых препятствий.



Артикул	Технические характеристики							
	Диаметр диска, дюйм	Высота шины, дюйм	Ширина шины, дюйм	Глубина протектора, мм	Рейтинг слоистости шины/количество слоев корда	Максимальное рекомендованное давление Бар/PSI	Индекс скорости	Индекс нагрузки
P376-26x10-12	12	26	10	28,7	★ ★ ★ / 6	0,48/7	J (до 100км/ч)	52 (200кг)
P376-26x12-12	12	26	12	28,7	★ ★ ★ / 6	0,48/7	J (до 100км/ч)	58 (236кг)
P376-26x9-12	12	26	9	28,7	★ ★ ★ / 6	0,48/7	J (до 100км/ч)	49 (185кг)
P376-27x10-12	12	27	10	31,8	★ ★ ★ / 6	0,48/7	J (до 100км/ч)	54 (212кг)
P376-27x12-12	12	27	12	31,8	★ ★ ★ / 6	0,48/7	J (до 100км/ч)	60 (250кг)
P376-27x9-12	12	27	9	31,8	★ ★ ★ / 6	0,48/7	J (до 100км/ч)	52 (200кг)
P376-27x11-14	14	27	11	31,8	★ ★ ★ / 6	0,48/7	J (до 100км/ч)	55 (218кг)
P376-27x9-14	14	27	9	31,8	★ ★ ★ / 6	0,48/7	J (до 100км/ч)	49 (185кг)



# Распродажа шин Carlisle

Любая шина

**1999** руб.



Все шины в наличии  
на складе



Шины высокого  
качества



От мирового  
бренда

[www.technomarin.ru](http://www.technomarin.ru)

## Части кузова и стекла

### Замки капота

#### Arctic Cat



**SM-12417**

Место установки: правый, левый

**Подходит для:**

Prowler 500 14-15, Prowler 550 09-14, Prowler 650 06-09, Prowler 700 08-15, Prowler 1000 09-14

**OEM:**

2606-624

**Производитель:**

Bronco



**SM-12419**

Место установки: правый, левый

**Подходит для:**

TRV Cruiser 550 11-12, TRV Cruiser 700 09-12, TRV Cruiser 1000 09-12, TRV LTD 550 13-15, TRV LTD 7000 13-15, TRV LTD 1000 13-15

**OEM:**

1606-930

**Производитель:**

Bronco

#### BRP



**SM-12323**

Место установки: правый, левый

**Подходит для:**

Renegade 500 08-12, Renegade 800 07-11

**OEM:**

517302448

**Производитель:**

Bronco

#### Polaris



**SM-12327**

**Подходит для:**

Sportsman 550 11-14, Sportsman 850 11-16, Sportsman 1000 15-16, Scrambler 850 13-16, Scrambler 1000 14-16

**OEM:**

5433150

**Производитель:**

Bronco

#### Yamaha



**12-134-01**

Место установки: правый, левый

**Подходит для:**

Rhino 450 04-07, Rhino 660 06-09, Rhino 700 08-13

**OEM:**

8V0-77171-00

**Производитель:**

SPI

## Стекла ветровые



**AT-06469** Универсальное стекло для квадроцикла

**Материал:**  
Акриловое специальное стекло

**Толщина стекла:**  
3,5мм

**В комплект входит:**  
Стекло, крепеж, инструкция

**Производитель:**  
Bronco



**AT-06469-1** Универсальное стекло для квадроцикла

**Материал:**  
Акриловое специальное стекло

**Толщина стекла:**  
3,5мм

**В комплект входит:**  
Стекло, крепеж, инструкция

**Производитель:**  
Bronco

## Крепеж для пластиковых навесных частей



**AT-04025**

Продаются упаковками по 10 шт

**Производитель:**  
Bronco



**AT-04290**

Продаются упаковками по 10 шт

**Производитель:**  
Bronco



**UP-12040**

Продаются упаковками по 10 шт

**Производитель:**  
Bronco

## Расширители колесных арок

### Polaris



#### ST-0162

Модель	Элементы комплекта	Артикул	Год выпуска	Объем двигателя	Материал	Вес
Sportsman 550/850 Touring/X2	Расширители колесных арок	ST-0162	2009-15	550/850	Полиэтилен	2



#### ST-0162

Модель	Элементы комплекта	Артикул	Год выпуска	Объем двигателя	Материал	Вес
Sportsman 570 Touring	Расширители колесных арок	ST-0163	2013 -	570	Полиэтилен	2

# Световое оборудование

## Задние фонари, плафоны

### Arctic Cat



**SM-01218 Задний фонарь в сборе**

**Подходит для:**

400 06-13, 500 05-13, 550 09-13, 650 05-10, 700 06-13, 1000 08-13, Prowler 550 09-13, Prowler 700 09-13, Prowler 1000 09-13

**OEM:**

0509-025

**Производитель:**

Bronco

### Yamaha



**SM-01109 Задний фонарь в сборе**

**Подходит для:**

Grizzly 450 07-14, Grizzly 550 09-14, Grizzly 660 03-15, Grizzly 700 03-15, Rhino 450 07-09, Rhino 660 04-07, Viking 700 14-15

**OEM:**

3FA-84710-00

**Производитель:**

Bronco



**SM-01109A Плафон задний**

**Подходит для:**

Grizzly 450 07-14, Grizzly 550 09-14, Grizzly 660 03-15, Grizzly 700 03-15, Rhino 450 07-09, Rhino 660 04-07, Viking 700 14-15

**OEM:**

5KM-8472C-10

**Производитель:**

Bronco

## Прожекторы



**OS-050 LED**

Прожектор светодиодный для ATV, 5x10W направленный свет

Алюминиевый корпус. Линза из прочного поликарбоната. Крепежная пластина из стали. Степень влагозащиты IP67. Очень низкий уровень электромагнитных помех. Источник света: 5 светодиодов мощностью по 10W (световой поток 2500 люменов) Тип светодиода: CREE XML1 Цветовая температура: 6000K Мультивольтаж от 9 до 33 В. Подходит как для 12В, так и для 24В электросистем.

**Производитель:**

Allremote



**OS-051 LED**

Прожектор светодиодный для ATV, 5x10W рассеянный свет

Алюминиевый корпус. Линза из прочного поликарбоната. Крепежная пластина из стали. Степень влагозащиты IP67. Очень низкий уровень электромагнитных помех. Источник света: 5 светодиодов мощностью по 10W (световой поток 2500 люменов) Тип светодиода: CREE XML1 Цветовая температура: 6000K Мультивольтаж от 9 до 33 В. Подходит как для 12В, так и для 24В электросистем.

**Производитель:**

Allremote



**OS-052 LED**

Прожектор светодиодный для ATV, 9x10W рассеянный свет

Алюминиевый корпус. Линза из прочного поликарбоната. Крепежная пластина из стали. Степень влагозащиты IP67. Очень низкий уровень электромагнитных помех. Источник света: 9 светодиодов мощностью по 10W (световой поток 5000 люменов) Тип светодиода: CREE XML1 Цветовая температура: 6000K Мультивольтаж от 9 до 33 В. Подходит как для 12В, так и для 24В электросистем.

**Производитель:**

Allremote



**OS-053 LED**

Прожектор светодиодный для ATV, 9x10W направленный свет

Алюминиевый корпус. Линза из прочного поликарбоната. Крепежная пластина из стали. Степень влагозащиты IP69K. Очень низкий уровень электромагнитных помех. Источник света: 9 светодиодов мощностью по 10W (световой поток 5000 люменов) Тип светодиода: CREE XML1 Цветовая температура: 6000K Мультивольтаж от 9 до 33 В. Подходит как для 12В, так и для 24В электросистем.

**Производитель:**

Allremote

## Акустика и аудиокомпоненты



**MOTO-620B Акустика**

В комплект поставки входит 2 каналный 40 Вт водонепроницаемый наружный усилитель класса D, совместимый с iPod, MP3, портативным проигрывателем компакт-дисков или спутниковой системой радиосвязи. Водонепроницаемые динамики 2x2 « (IP-65). Три различных стиля монтажа: 1) Стандартная плоская поверхность, 2) Ручка и 3) Зеркало. Особенности усилителя сертифицирован по стандартам IP-68 CE / FCC, AUX-IN разъем 3,5 мм, тепловая защита, автоматическое восстановление из короткого замыкания и автоматическое включение / выключение питания (автоматически включается при включении питания), водонепроницаемый регулятор громкости с 6 футовым кабелем, стандартный 3,5 мм стерео разъем. Система подходит для мотоциклов, скутеров, гольф автомобилей, лодок, внедорожников, гидроциклов (PWC), квадроциклов (ATV/UTV), багги, водной техники и снегоходов.

**Технические характеристики:**

Мощность: 20W/канал, нагрузка 4 Ом от 12 В, 30 Вт/канал, нагрузка 4 Ом от 24 В постоянного тока.  
 Частотный диапазон усилителя : 20 Гц - 20 кГц.  
 Громкоговоритель: мощность: 2x2 40 Вт, частотная характеристика: 280 Гц - 17к Гц.  
 Чувствительность: 82 ± 2 дБ 1Вт/1м.  
 Питание: от 10 В - 26 В (макс.).  
 Уровень звука: 98 дБ/12 В, 102 дБ/24 В.  
 Рабочая температура: от -20 °С ~ 100 °С.



**MOTO-830B Акустика**

В комплект поставки входит 4 каналный 40 Вт водонепроницаемый наружный усилитель класса D, совместимый с iPod, MP3, портативным проигрывателем компакт-дисков или спутниковой системой радиосвязи. Водонепроницаемые динамики 4x3 « (IP-65). Три различных стиля монтажа: 1) Стандартная плоская поверхность, 2) Ручка и 3) Зеркало. Особенности усилителя сертифицирован по стандартам IP-68 CE / FCC, AUX-IN разъем 3,5 мм, тепловая защита, автоматическое восстановление из короткого замыкания и автоматическое включение / выключение питания (автоматически включается при включении питания), водонепроницаемый регулятор громкости с 6 футовым кабелем, стандартный 3,5 мм стерео разъем. Система подходит для мотоциклов, скутеров, гольф автомобилей, лодок, внедорожников, гидроциклов (PWC), квадроциклов (ATV/UTV), багги, водной техники и снегоходов.

**Технические характеристики:**

Мощность: 10W/канал, нагрузка 4 Ом от 12 В, 15 Вт/канал, нагрузка 4 Ом от 24 В постоянного тока.  
 Частотный диапазон усилителя: 20 Гц - 20 кГц.  
 Громкоговоритель: мощность 4x3 40 Вт, частотная характеристика: 260 Гц - 18к Гц.  
 Чувствительность: 84 ± 2 дБ 1Вт/1м.  
 Питание: от 10 В - 26 В (макс.).  
 Уровень звука: 98 дБ/12 В, 102 дБ/24 В.  
 Рабочая температура: от -20 °С ~ 100 °С.



**SM-200 Бокс**

Предназначены для обеспечения максимальной водонепроницаемой защиты вашего audio/MP-3 плеера. Корпус совместим с большинством аудио устройств с 4-х контактным мини 3,5 мм разъемом. Усилитель мощностью 30 Вт, с двумя динамиками. Регулятор громкости. Корпус обеспечивает защиту от брызг воды, пыли, песка и других веществ. Система подходит для мотоциклов, скутеров, гольф автомобилей, лодок, внедорожников, гидроциклов (PWC), квадроциклов (ATV/UTV), багги, водной техники и снегоходов. Может быть установлена в местах с высокой влажностью и высокой степенью вероятности брызг воды (SPA, сауна, бассейн и т.д.).

**Технические характеристики:**

Напряжение питания: 13.8 В / DC 12 В.  
 Максимальная потребляемая мощность: 30 Вт.  
 Сопротивление: 4 Ом.  
 Частотный диапазон: 20 Гц-20 кГц.

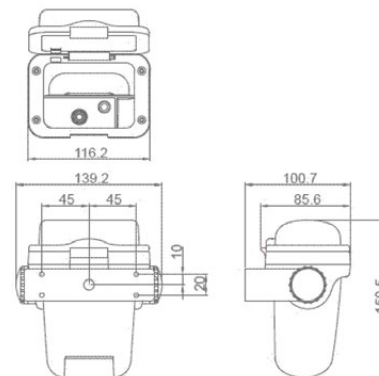

## Аксессуары

### Держатели свечей



12-115

Производитель:  
Bronco



12-115-01

Производитель:  
Bronco

### Защита рук



MX-12027BK

Цвет: Черный

Производитель:  
Bronco



MX-12027RD

Цвет: Красный

Производитель:  
Bronco

### Ремонт шин



AT-12200 Комплект для заделывания прокола

В комплект входят: 5 жгутов; 1 приспособление для зачистки отверстия; 1 приспособление для проталкивания жгута; 3 углекислотных баллончика для накачки колеса; 1 переходник от баллончика к ниппелю шины; 1 термоизолирующий чехол на баллончик (рекомендуется надевать на баллончик во время накачки шины); 1 закрывающийся чехол с логотипом Bronco; 1 инструкция по применению. ВАЖНО! Сначала адаптер подсоединяется к ниппелю колеса и только затем медленно наворачивается на баллончик. После накачки колеса, сперва отсоединяется конец адаптера накрученный на ниппель шины!

## Шипы



### AT-12604, AT-12604-1, AT-12604-2

AT-12604 Шип-саморез 12 мм (упаковка 100 шт.)

AT-12604-1 Шип-саморез 19 мм (упаковка 100 шт.)

AT-12604-2 Шип-саморез 25 мм (упаковка 100 шт.)

Отлично подходит для ошиповки гусениц снегоходов и квадроциклетных шин. Головка шипа предназначена под шестигранный ключ-насадку 8мм.

## Колфры



### ST-MP0153

Место установки: задний

Материал: экологически чистый пластик; полезный объем 90 л; габаритные размеры 993x457x416 мм; крепление крышки резиновыми стяжками; вместимость 3 шлема Fullface; уплотнитель крышки для обеспечения герметичности; площадка для крепления регистрационного номера; набор универсального крепежа

**Производитель:**

Storm



## Универсальные крепления



**33-20-021**  
Крепление-рогатка (малое)

**Материал:**  
Полиуретан



**33-20-021-L**  
Крепление-рогатка (малое, изогнутое основание)

**Материал:**  
Полиуретан



**33-20-021-S**  
Крепление-рогатка (малое, закрученное основание)

**Материал:**  
Полиуретан



**33-20-022**  
Крепление-рогатка (большое)

**Материал:**  
Полиуретан



**33-20-022-L**  
Крепление-рогатка (большое, изогнутое основание)

**Материал:**  
Полиуретан



**33-20-022-S**  
Крепление-рогатка (большое, закрученное основание)

**Материал:**  
Полиуретан



**33-17-022**  
Накладка лезвия топора

**Материал:**  
Полиуретан



**33-20-0049**  
Крепеж универсальный

**Диапазон применимых диаметров:** 60-84 мм.

**Материал:**  
Полиуретан



**33-20-0058**  
Крепеж универсальный

**Диапазон применимых диаметров:** 18-33 мм.

**Материал:**  
Полиуретан



**33-20-0059**  
Крепеж универсальный

**Диапазон применимых диаметров:** 18-33 мм.

**Материал:**  
Полиуретан



**33-20-0099**  
Крепление стволов двуствольного ружья

**Диапазон применимых диаметров:** 23-27 мм.

**Материал:**  
Полиуретан



**33-20-0107**  
Крепление двуствольного ружья, топора

**Диапазон применимых диаметров:** 19-24 мм.

Крепежное основание под углом 90 к плоскости крепления

**Материал:**  
Полиуретан



**33-20-0109**  
Крепление двуствольного  
ружья, топора

**Диапазон применимых  
диаметров:** 19-24 мм.

**Материал:**  
Полиуретан



**33-20-0127**  
Крепеж универсальный

**Диапазон применимых  
диаметров:** 33-40 мм.

Крепежное основание под  
углом 90 к плоскости крепления

**Материал:**  
Полиуретан



**33-20-0128**  
Крепеж универсальный

**Диапазон применимых  
диаметров:** 33-40 мм.

**Материал:**  
Полиуретан



**33-20-0129**  
Крепеж универсальный (для  
лопаты)

**Диапазон применимых  
диаметров:** 33-40 мм.

**Материал:**  
Полиуретан



**33-20-0137**  
Крепеж универсальный

**Диапазон применимых  
диаметров:** 7-20 мм.

Крепежное основание под  
углом 90 к плоскости крепления

**Материал:**  
Полиуретан



**33-20-0139**  
Крепеж универсальный

**Диапазон применимых  
диаметров:** 7-20 мм.

**Материал:**  
Полиуретан



**33-20-0179**  
Крепеж универсальный

**Диапазон применимых  
диаметров:** 50-65 мм.

**Материал:**  
Полиуретан



**33-30-0099**  
Крепление стволов двустволь-  
ного ружья

**Материал:**  
Полиуретан



**33-30-0109**  
Крепление двуствольного  
ружья, топора

**Материал:**  
Полиуретан



**33-30-0128**  
Крепеж для лопаты

**Материал:**  
Полиуретан



**33-30-0129**  
Крепеж универсальный

**Диапазон применимых  
диаметров:** 33-40 мм.

**Материал:**  
Полиуретан



**33-30-027**  
Крепеж универсальный

**Материал:**  
Полиуретан

## Сопутствующие товары

### Канистры топливные



6665\_20

**Объем:** макс. 22,4 л.; полезн. 20 л.  
**Размеры:** длина 20 см; ширина 32 см; высота 35 см.  
Продаются упаковками по 6 шт.



43602

**Объем:** макс. 22 л.  
**Размеры:** длина 24,5 см; ширина 30 см; высота 44 см.  
Продаются упаковками по 6 шт.



AC-1\*\*

**Материал:** пластмасса.  
Продаются упаковками.

Артикул	Объем макс., л	Кол-во штук в упаковке
AC-105	5	6
AC-110	10	5
AC-120	20	4

### Воронка для бензина с сеткой



108314

Материал пластмасса

### Держатель для предохранителя



WAFH-14

Держатель для плоского плавкого предохранителя типа АТС

### Переключатель MICRO



SW-321\*\*

Переключатель с различными комбинациями вкл./выкл.  
Напряжение - 12 В.

Артикул	Тип	Положение
SW-32111	вкл/выкл	-
SW-32114	вкл/выкл/выкл	фикс.
SW-32115	вкл/выкл	нефикс.
SW-32120	вкл/выкл/выкл	нефикс.

### Колпачок защитный для переключателей MICRO



SW-M331

Изготовлен из эластичной резины

### Комплект зажимов аккумуляторной батареи



C14258

Рассчитан на ток 10А. Изготовлен из никелированной стали. Ручьятки красного и черного цвета. В комплект входят 2 зажима - красный и черный

## Наконечник кольцевой



НКИ

Наконечник кольцевой изолированный

Артикул	Цвет	Сечение	Ø, мм	В упаковке
НКИ 1,5-5	красный	0,25-1,5 мм <sup>2</sup>	5	100 шт
НКИ 1,5-6			6	
НКИ 1,5-8			8	
НКИ 2,5-5	синий	1,5-2,5 мм <sup>2</sup>	5	
НКИ 2,5-6			6	
НКИ 2,5-8			8	
НКИ 6,0-5	желтый	4,0-6,0 мм <sup>2</sup>	5	
НКИ 6,0-6			6	
НКИ 6,0-8			8	
НКИ 6,0-10			10	

## Наконечник вилочный



НКИ

Наконечник вилочный изолированный

Артикул	Цвет	Сечение	Ø, мм	В упаковке
НВИ 1,5-5	красный	0,25-1,5 мм <sup>2</sup>	5	100 шт
НВИ 2,5-5	синий	1,25-2,5 мм <sup>2</sup>	6	
НВИ 1,5-6			5	
НВИ 6,0-5	желтый	4,0-6,0 мм <sup>2</sup>	6	
НВИ 6,0-6			6	

## Разъем плоский



РПИ

Разъем плоский ответвительный изолированный

Артикул	Цвет	Сечение	В упаковке
РПИ-О 1,5-7-0,8	красный	0,25-1,5 мм <sup>2</sup>	100 шт
РПИ-О 2,5-7-0,8	синий	1,5-2,5 мм <sup>2</sup>	
РПИ-О 6,0-7-0,8	желтый	4,0-6,0 мм <sup>2</sup>	

## Гильза соединительная



ГСИ

Гильза соединительная изолированная

Артикул	Цвет	Сечение	В упаковке
ГСИ 1,5	красный	0,25-1,5 мм <sup>2</sup>	100 шт
ГСИ 2,5	синий	1,5-2,5 мм <sup>2</sup>	
ГСИ 6,0	желтый	4,0-6,0 мм <sup>2</sup>	

## Разъем плоский изолированный

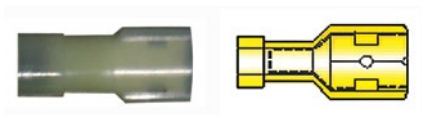

РПИ-М(н)

Разъем плоский изолированный - мама

Артикул	Цвет	Сечение	Изоляция	В упаковке
РПИ-М(н) 1,5-7-0,8	красный	0,25-1,5 мм <sup>2</sup>	нейлон	100 шт
РПИ-М(н) 2,5-7-0,8	синий	1,5-2,5 мм <sup>2</sup>		
РПИ-М(н) 6,0-7-0,8	желтый	4,0-6,0 мм <sup>2</sup>		

## Разъем плоский изолированный



РПИ-М

Разъем плоский изолированный - мама

Артикул	Цвет	Сечение	Изоляция	В упаковке
РПИ-М 1,5-5-0,8	красный	0,25-1,5 мм <sup>2</sup>	ПВХ	100 шт
РПИ-М 1,5-7-0,8				
РПИ-М 2,5-5-0,8	синий	1,5-2,5 мм <sup>2</sup>		
РПИ-М 2,5-7-0,8				
РПИ-М 6,0-7-0,8	желтый	4,0-6,0 мм <sup>2</sup>		

## Зажим соединительный изолированный



### СИЗ

Артикул	Цвет	Сечение	В упаковке
СИЗ-1	серый	1,0-3,0 мм <sup>2</sup>	100 шт
СИЗ-2	синий	2,5-4,5 мм <sup>2</sup>	
СИЗ-3	оранжевый		
СИЗ-4	желтый	3,5-11,0 мм <sup>2</sup>	
СИЗ-5	красный	5,0-20,0 мм <sup>2</sup>	

## Разъем плоский



### РПИ-П

Разъем плоский изолированный - папа

Артикул	Цвет	Сечение	Изоляция	В упаковке
РПИ-П 1,5-5-0,8	красный	0,25-1,5 мм <sup>2</sup>	ПВХ	100 шт
РПИ-П 1,5-7-0,8				
РПИ-П 2,5-5-0,8	синий	1,5-2,5 мм <sup>2</sup>		
РПИ-П 2,5-7-0,8				
РПИ-П 6,0-7-0,8	желтый	4,0-6,0 мм <sup>2</sup>		

## Разъем штекерный



### РШИ-М

Разъем штекерный изолированный - мама

Артикул	Цвет	Сечение	В упаковке
РШИ-М 1,5-4	красный	0,25-1,5 мм <sup>2</sup>	100 шт
РШИ-М 2,5-4	синий	1,5-2,5 мм <sup>2</sup>	
РШИ-М 6,0-4	желтый	4,0-6,0 мм <sup>2</sup>	

## Разъем штекерный



### РШИ-П

Разъем плоский изолированный - папа

Артикул	Сечение	В упаковке
РШИ-П 1,5-4	0,25-1,5 мм <sup>2</sup>	100 шт
РШИ-П 2,5-4	1,5-2,5 мм <sup>2</sup>	
РШИ-П 6,0-4	4,0-6,0 мм <sup>2</sup>	

## Ответвитель изолированный



### ОВ

Артикул	Цвет	Сечение	В упаковке
ОВ 1	красный	0,25-1,5 мм <sup>2</sup>	100 шт
ОВ 2	синий	1,5-2,5 мм <sup>2</sup>	
ОВ 3	желтый	4,0-6,0 мм <sup>2</sup>	

## Провод



### ПГВА

Провод предназначен для требующего повышенной гибкости соединения электрооборудования и приборов с номинальным напряжением до 48 В, рассчитанных на эксплуатацию в условиях умеренного и тропического климата при температуре окружающего воздуха от -40°С до + 45°С. Изготавливается в изоляционной оплетке. Температурный диапазон использования в составе жгутов и армированных проводов от -40°С до +70°С. Срок службы провода - 10 лет

Артикул	Цвет	Сечение	Бухта, м
ПГВА-0,75	красный/ черный	0,75 мм <sup>2</sup>	100
ПГВА-1,5	красный/ черный/ желтый/ синий/ коричневый	1,5 мм <sup>2</sup>	
ПГВА-4	красный/ черный	4,0 мм <sup>2</sup>	50

## Удлинитель гнезда прикуривателя



**12VXT**

Удлинитель гнезда прикуривателя с герметичной крышкой, резиновыми уплотнениями, светодиодным индикатором и предохранителем на 10 А, напряжение 12 В. Длина кабеля 1,8 м.

## Разветвитель гнезда прикуривателя



**2VAD**

Разветвитель гнезда прикуривателя с герметичной крышкой, резиновыми уплотнениями, светодиодным индикатором и предохранителем на 10 А, напряжение 12 В. Длина кабеля 0,3 м.

## Гнездо-переходник прикуривателя



**12VXC**

Гнездо-переходник прикуривателя с герметичной крышкой, подключаемая к аккумулятору с помощью коррозионно-стойких разъемов «крокодил». Рабочее напряжение 12 В. Длина кабеля 1,8 м.

## Гнездо прикуривателя



**12VRC**

Гнездо прикуривателя с герметичной крышкой и фиксатором прикуривателя. Напряжение 12 В.

## Гнездо прикуривателя



**12VRC-MP**

Гнездо прикуривателя с герметичной крышкой и фиксатором прикуривателя, снабжен пластиной для установки на приборную панель. Напряжение 12 В.

## Панель монтажная алюминиевая



**12BKT**

Панель монтажная алюминиевая, предназначена для установки гнезда прикуривателя на приборную панель. Размеры 50x62 мм.

## Гнездо прикуривателя прямоугольное с LED индикатором



**C3024LED**

Комплект из гнезда и прикуривателя со светодиодным индикатором. Материал - пластмасса

## Разветвитель гнезда прикуривателя



**C14602**

Разветвитель гнезда прикуривателя 2x1. Используется для подключения переносного электрооборудования

## Разветвитель гнезда прикуривателя 3x1 Огонь смотровой переносной



**C14603**

Разветвитель гнезда прикуривателя 3x1. Используется для подключения переносного электрооборудования



**C14065**

Огонь смотровой переносной в пластмассовом корпусе на кабеле с прикуривателем длиной 3 м. Напряжение/мощность: 12В / 21Вт. Размеры: 167x55 мм.

## Прожектор переносной



**C14062**

Прожектор переносной в пластмассовом корпусе со стеклянной линзой и гибким кабелем питания 3,6 м со штекером для гнезда прикуривателя. Напряжение/мощность/цоколь: 12В / 55Вт / H3. Размеры корпуса фары: 230 x 122 мм.

## Прожектор ручной



**1H3 998 502-001**

Прожектор ручной галогеновый в пластмассовом ударостойком корпусе. Рукоятка прожектора снабжена переключателем режимов работы: лампы могут использоваться либо совместно, либо по отдельности. Стандарт водозащищенности IPX6. Напряжение/мощность/цоколь: 12В / 55Вт / PK22s и 12В / 100Вт / PK22s. В комплект входит: 2 отражателя, 2 галогеновые лампы, спиральный кабель 3,5м со штекером для гнезда прикуривателя.

## Насос масляный



**CJ-136**

Насос предназначен для замены масла в картере двигателя. Емкость резервуара - 4 литра. В комплект входят насадка длиной 100 и 85см, диаметром 7 и 6 мм соответственно.

## Насос масляный



**C11588**

Насос предназначен для замены масла в картере двигателя. Насос оборудован пластмассовой пробкой с резьбой для крепления на горловину ёмкости с маслом.

## Устройство сцепное



Устройство сцепное для трейлера изготовлено из нержавеющей стали.

Артикул	Грузоподъемность, кг
ТА-60D	1590
ТА-61B	750
3221-0105	1570

## Шар сцепной



Шар сцепной изготовлен из нержавеющей стали.

Артикул	Грузоподъемность, кг	Резьба, мм	Ø шара, мм
3223-0301	3200	M18x54	50
ТА-1321	1590	M18x54	51

## Фиксатор фаркопа



**HPL-KB05**

Фиксатор фаркопа с защитой от кражи (с замком) Диаметр штыря - 5/8". В комплекте 2 ключа.

## Трейлерный разъем



**C14086**

Трейлерный разъем «папа» предназначен для подключения цепи электрооборудования трейлера к электрической цепи буксирующего транспортного средства. Разъем имеет 7 контактов, которые смонтированы в пластмассовом брызгозащитном корпусе. Диаметр 25 мм.



## Трейлерный разъем



**C14082**

Трейлерный разъем «папа» предназначен для подключения цепи электрооборудования трейлера к электрической цепи буксирующего транспортного средства. Разъем имеет 7 контактов, которые смонтированы в пластмассовом брызгозащитном корпусе. Диаметр 37 мм.

## Трейлерный разъем



**C14092**

Трейлерный разъем «мама» предназначен для подключения цепи электрооборудования трейлера к электрической цепи буксирующего транспортного средства. Разъем имеет 7 контактов, которые смонтированы в пластмассовом брызгозащитном корпусе. Диаметр 37 мм.

## Чехол для шара сцепного



**C1107\***

Чехол для шара сцепного изготовлен из эластичной пластмассы.

Артикул	Цвет
C11078	черный
C11079	красный

## Рукоятка для удержания дышла трейлера



**C11047**

Изготовлена из оцинкованной стали. Размеры 190x96 мм.

## Ремень транспортировочный с храповиком



**C15190**

Ремень имеет длину 4,6 м и оснащён крюками и храповым механизмом.

## Отражатель круглый



**C91050\***

Диаметр 61 мм.

Артикул	Цвет
C91050Y	желтый
C91050W	белый
C91050R	красный

## Отражатель прямоугольный



**C91051\***

Размеры: 76,2x44,5мм.

Артикул	Цвет
C91051Y	желтый
C91051W	белый
C91051R	красный

## Отражатель треугольный



**91052**

Размеры: 155x135x135мм, цвет - красный.

Удобные системы подбора запчастей  
для вашей техники

[www.technomarin.ru](http://www.technomarin.ru)

Гребные винты



Запчасти для  
лодочных моторов



Запчасти для снегоходов



Запчасти для квадроциклов



Запчасти для гидроциклов



# Расширяйте границы вашего бизнеса



Более 10 000 наименований аксессуаров, запчастей и комплектующих для вашего катера, лодки или яхты



Большой ассортимент запчастей, в том числе стандартные и модифицированные импеллеры для всех марок гидроциклов с 1995 года по настоящее время



Удобная система подбора запчастей для всех марок снегоходов с 1995 года по настоящее время

## Офис «Техномарин»:

194292, г. Санкт-Петербург, 2-й Верхний пер., д. 3А, промзона Парнас  
тел.: +7 (812) 677-88-22, +7 (812) 677-88-33  
e-mail: [info@technomarin.ru](mailto:info@technomarin.ru)  
[www.technomarin.ru](http://www.technomarin.ru)

## Розничные магазины:

### Санкт-Петербург

194292, 2-й Верхний пер., д. 3А, промзона Парнас  
тел.: 8 800 555-93-93 (бесплатный звонок по России)  
e-mail: [shop@technomarin.ru](mailto:shop@technomarin.ru)  
[www.technomarin.ru](http://www.technomarin.ru)

### Владивосток

690091, ул. Батарейная, д. 2, «Аквалайн»  
тел.: +7 (4232) 300-132  
e-mail: [vladcuba@mail.ru](mailto:vladcuba@mail.ru)

## Региональное представительство:

### Нижний Новгород

тел.: +7 (920) 0-400-600, +7 (910) 138-76-69

[www.technomarin.ru](http://www.technomarin.ru)  
2016-2017

